

## Gebruiksaanwijzing



### ecoTEC pro

VC 246/5-3 (E-BE)

VCW 246/5-3 E (E-BE)

VCW 286/5-3 (E-BE)

**BE (nl)**

**Uitgever/fabrikant**

**Vaillant GmbH**

Berghauser Str. 40 ■ D-42859 Remscheid  
Tel. +49 21 91 18-0 ■ Fax +49 21 91 18-2810  
info@vaillant.de ■ www.vaillant.de



# Inhoudsopgave

## Inhoudsopgave

<b>1</b>	<b>Veiligheid</b> .....	<b>3</b>
1.1	Waarschuwingen bij handelingen.....	3
1.2	Reglementair gebruik.....	3
1.3	Algemene veiligheidsinstructies .....	3
<b>2</b>	<b>Aanwijzingen bij de documentatie</b> .....	<b>5</b>
2.1	Aanvullend geldende documenten in acht nemen.....	5
2.2	Documenten bewaren .....	5
2.3	Geldigheid van de handleiding .....	5
<b>3</b>	<b>Productbeschrijving</b> .....	<b>5</b>
3.1	Productopbouw.....	5
3.2	Bedieningselementen .....	5
3.3	Weergegeven symbolen .....	6
3.4	Gegevens op het typeplaatje .....	6
3.5	Serienummer .....	6
3.6	CE-markering.....	6
<b>4</b>	<b>bedrijf</b> .....	<b>6</b>
4.1	Bedieningsconcept .....	6
4.2	Startscherm .....	7
4.3	Bedienings- en weergaveniveaus.....	7
4.4	Kastachtige mantel .....	7
4.5	Afsluitvoorzieningen openen .....	7
4.6	Product in gebruik nemen.....	7
4.7	Product inschakelen .....	7
4.8	CV-aanvoertemperatuur instellen.....	7
4.9	Warmwatertemperatuur instellen.....	7
4.10	Comfortmodus in- en uitschakelen .....	8
4.11	Productfuncties uitschakelen .....	8
4.12	Correcte vuldruk van de CV-installatie garanderen .....	8
4.13	CV-installatie tegen vorst beschermen.....	9
<b>5</b>	<b>Verhelpen van storingen</b> .....	<b>9</b>
5.1	Storing herkennen en verhelpen .....	9
5.2	Statuscodes (Live Monitor) oproepen.....	9
<b>6</b>	<b>Onderhoud</b> .....	<b>9</b>
6.1	Onderhoud.....	9
6.2	Product onderhouden .....	9
6.3	Onderhoudsmeldingen aflezen.....	9
6.4	Condensafvoerleiding en afvoertrechter controleren.....	9
<b>7</b>	<b>Buitenbedrijfstelling</b> .....	<b>10</b>
7.1	Product tijdelijk buiten bedrijf stellen .....	10
7.2	Product definitief buiten bedrijf stellen.....	10
<b>8</b>	<b>Recycling en afvoer</b> .....	<b>10</b>
<b>9</b>	<b>Garantie en klantendienst</b> .....	<b>10</b>
9.1	Garantie .....	10
9.2	Serviceteam.....	11
	<b>Bijlage</b> .....	<b>12</b>
<b>A</b>	<b>Statuscodes - overzicht</b> .....	<b>12</b>
<b>B</b>	<b>Verhelpen van storingen</b> .....	<b>12</b>



## 1 Veiligheid

### 1.1 Waarschuwingen bij handelingen

#### Classificatie van de waarschuwingen bij handelingen

De waarschuwingen bij handelingen zijn als volgt door waarschuwingstekens en signaalwoorden aangaande de ernst van het potentiële gevaar ingedeeld:

#### Waarschuwingstekens en signaalwoorden

**Gevaar!**

Direct levensgevaar of gevaar voor ernstig lichamelijk letsel

**Gevaar!**

Levensgevaar door een elektrische schok

**Waarschuwing!**

Gevaar voor licht lichamelijk letsel

**Opgelet!**

Kans op materiële schade of milieuschade

### 1.2 Reglementair gebruik

Er kan bij ondeskundig of oneigenlijk gebruik gevaar ontstaan voor lijf en leven van de gebruiker of derden resp. schade aan het product en andere voorwerpen.

Het product is als warmtebron voor gesloten CV-installaties en de warmwaterbereiding bestemd.

Het reglementaire gebruik houdt in:

- het naleven van de meegeleverde gebruiksaanwijzingen van het product alsook van alle andere componenten van de installatie
- het naleven van alle in de handleidingen vermelde inspectie- en onderhoudsvoorwaarden.

Dit product kan door kinderen vanaf 8 jaar alsook personen met verminderde fysieke, sensorische of mentale capaciteiten of gebrek aan ervaring en kennis gebruikt worden, als ze onder toezicht staan of m.b.t. het veilige gebruik van het product geïnstrueerd werden en de daaruit resulterende gevaren verstaan. Kinderen mogen niet met het product spelen. Reiniging en onderhoud door de

gebruiker mogen niet door kinderen zonder toezicht uitgevoerd worden.

Een ander gebruik dan het in deze handleiding beschreven gebruik of een gebruik dat van het hier beschreven gebruik afwijkt, geldt als niet reglementair. Als niet reglementair gebruik geldt ook ieder direct commercieel of industrieel gebruik.

**Attentie!**

Ieder misbruik is verboden.

### 1.3 Algemene veiligheidsinstructies

#### 1.3.1 Installatie alleen door installateur

Installatie, inspectie, onderhoud en reparatie van het product alsook gasinstellingen mogen alleen door een installateur uitgevoerd worden.

#### 1.3.2 Gevaar door foute bediening

Door foute bediening kunt u zichzelf en anderen in gevaar brengen en materiële schade veroorzaken.

- ▶ Lees deze handleiding en alle andere documenten die van toepassing zijn zorgvuldig, vooral het hoofdstuk "Veiligheid" en de waarschuwingen.
- ▶ Voer alleen de werkzaamheden uit waarover deze gebruiksaanwijzing aanwijzingen geeft.

#### 1.3.3 Levensgevaar door lekkend gas

Bij gaslucht in gebouwen:

- ▶ Vermijd ruimtes met gaslucht.
- ▶ Doe, indien mogelijk, deuren en ramen wijd open en zorg voor tocht.
- ▶ Vermijd open vuur (bv. aansteker, lucifer).
- ▶ Niet roken.
- ▶ Bedien geen elektrische schakelaars, geen stekkers, geen deurbellen, geen telefoons en andere communicatiesystemen in het gebouw.
- ▶ Sluit de gasmeter-afsluitkraan of de hoofdkraan.
- ▶ Sluit, indien mogelijk, de gaskraan op het product.
- ▶ Waarschuw de huisbewoners door te roepen of aan te kloppen.
- ▶ Verlaat onmiddellijk het gebouw en ver hinder het betreden door derden.



## 1 Veiligheid

- ▶ Alarmeer politie en brandweer zodra u buiten het gebouw bent.
- ▶ Neem contact op met de storingsdienst van het energiebedrijf vanaf een telefoon-aansluiting buiten het gebouw.

### 1.3.4 Levensgevaar door afgesloten of ondichte verbrandingsgasleiding

Bij gaslucht in gebouwen:

- ▶ Doe alle toegankelijke deuren en ramen wijd open en zorg voor tocht.
- ▶ Schakel het product uit.
- ▶ Breng uw installateur op de hoogte.

### 1.3.5 Levensgevaar door explosieve en ontvlambare stoffen

- ▶ Explosieve of ontvlambare stoffen (bijv. benzine, papier, verf) niet in de opstelruimte van het product gebruiken of opslaan.

### 1.3.6 Levensgevaar door veranderingen aan het product of in de omgeving van het product

- ▶ Verwijder, overbrug of blokkeer in geen geval de veiligheidsinrichtingen.
- ▶ Manipuleer geen veiligheidsinrichtingen.
- ▶ Vernietig of verwijder geen verzegelingen van componenten.
- ▶ Breng geen veranderingen aan:
  - aan het product
  - aan de toevoerleidingen voor gas, verbrandingslucht, water en spanning
  - aan de volledige rookgasinstallatie
  - aan het volledige condensafvoersysteem
  - aan de veiligheidsklep
  - aan de afvoerleidingen
  - aan bouwconstructies die de gebruiksveiligheid van het product kunnen beïnvloeden

### 1.3.7 Vergiftigingsgevaar door onvoldoende toevoer van verbrandingslucht

**Voorwaarden:** Van omgevingslucht afhankelijke werking

- ▶ Zorg voor voldoende toevoer van verbrandingslucht.

### 1.3.8 Kans op corrosieschade door ongeschikte verbrandings- en binnenlucht

Sprays, oplosmiddelen, chloorhoudende reinigingsmiddelen, verf, lijm, ammoniakverbindingen, stof e.d. kunnen tot corrosie aan het product en in de VLT/VGA leiden.

- ▶ Zorg ervoor dat de verbrandingsluchttoevoer altijd vrij is van fluor, chloor, zwavel, stof enz.
- ▶ Zorg ervoor dat er op de opstellingsplaats geen chemische stoffen opgeslagen worden.

### 1.3.9 Gevaar voor materiële schade door vorst

- ▶ Zorg ervoor dat de CV-installatie bij vorst in elk geval in gebruik blijft en alle vertrekken voldoende getempereerd zijn.
- ▶ Als u het bedrijf niet kunt garanderen, dan laat u een installateur de CV-installatie legen.

### 1.3.10 Verwondingsgevaar en gevaar voor materiële schade door ondeskundig of niet-uitgevoerd onderhoud en ondeskundige of niet-uitgevoerde reparatie

- ▶ Probeer nooit om zelf onderhoudswerk of reparaties aan uw product uit te voeren.
- ▶ Laat storingen en schade onmiddellijk door een installateur verhelpen.
- ▶ Neem de opgegeven onderhoudsintervallen in acht.



## 2 Aanwijzingen bij de documentatie

### 2.1 Aanvullend geldende documenten in acht nemen

- ▶ Neem absoluut alle gebruiksaanwijzingen die bij de componenten van de installatie worden meegeleverd in acht.

### 2.2 Documenten bewaren

- ▶ Bewaar deze handleiding alsook alle documenten die van toepassing zijn voor het verdere gebruik.

### 2.3 Geldigheid van de handleiding

Deze handleiding geldt uitsluitend voor:

#### Productartikelnummer

VC 246/5-3 (E-BE) ecoTEC pro	0010021846
VCW 246/5-3 (E-BE) ecoTEC pro	0010021848
VCW 286/5-3 (E-BE) ecoTEC pro	0010021849

## 3 Productbeschrijving

### 3.1 Productopbouw

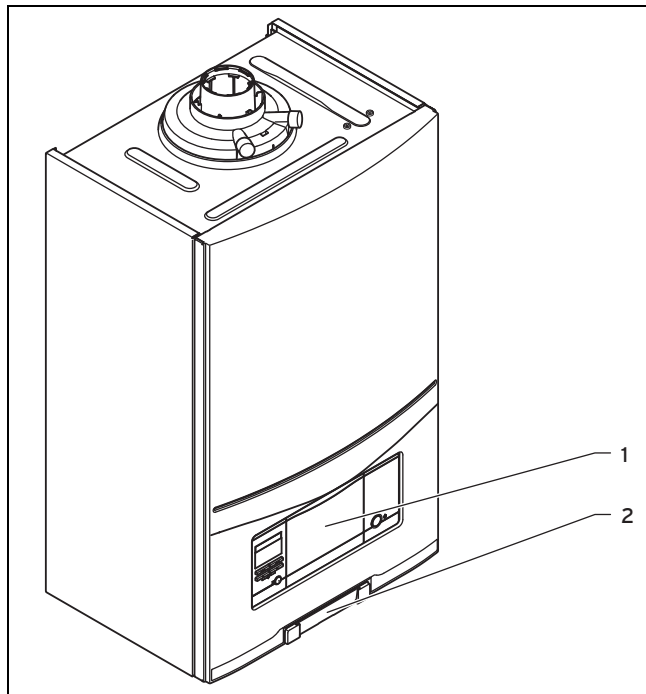

- 1 Bedieningselementen      2 Plaatje met serienummer aan de achterkant

### 3.2 Bedieningselementen

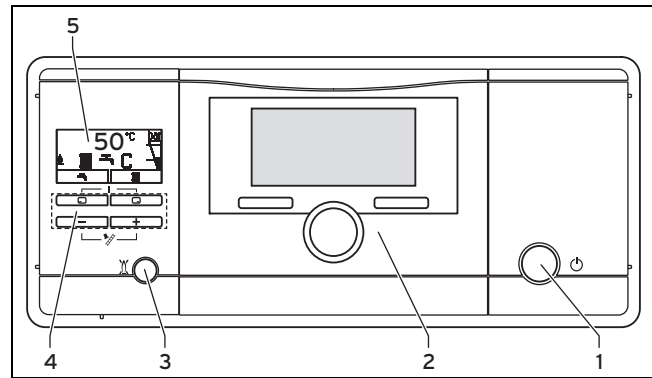

- 1 Aan-/uittoets      3 Toets Ontstoring
- 2 Inbouwthermostaat (toebehoren)      4 Bedieningstoetsen
- 5 Display



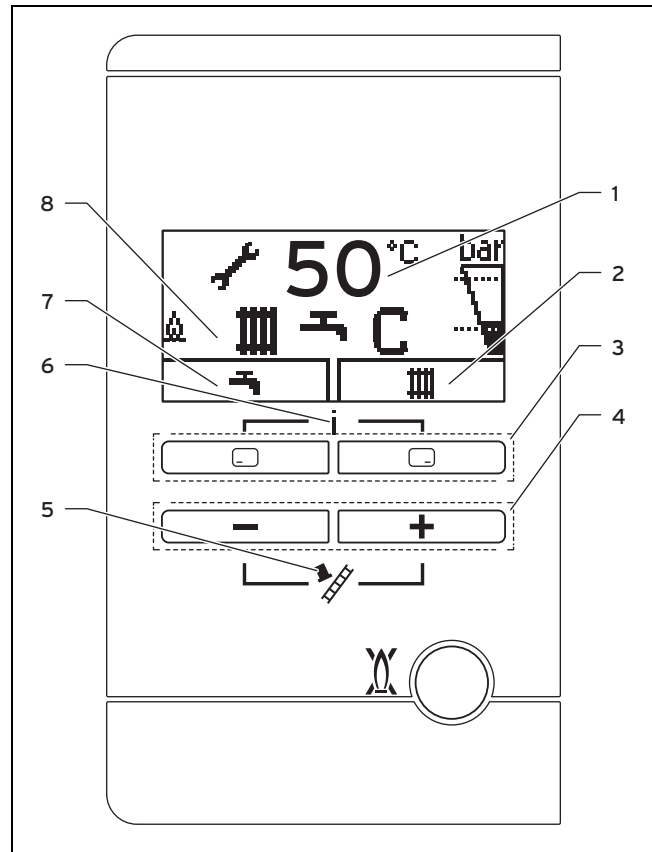





#### 3.2.1 Bedieningsveld



- 1 Actuele CV-aanvoertemperatuur, vuldruk van de CV-installatie, modus, foutcode of aanvullende informatie
- 2 Actuele indeling van de rechter keuzetoets
- 3 Linker en rechter keuzetoets
- 4 - en -toets
- 5 Installateurmodus (alleen voor installateur)
- 6 Toegang tot het menu voor extra informatie
- 7 Actuele indeling van de linker keuzetoets
- 8 Actieve bedrijfstoestand

## 4 bedrijf



### 3.3 Weergegeven symbolen

Symbool	Betekenis	Toelichting
	Correct branderbedrijf	Brander aan
	Actuele vuldruk van de CV-installatie De gestippelde lijnen markeren het toegestane bereik	<ul style="list-style-type: none"> <li>– permanent aan: vuldruk in het toegestane bereik</li> <li>– knippert: vuldruk buiten het toegestane bereik</li> </ul>
	Warmwaterbereiding actief	<ul style="list-style-type: none"> <li>– permanent aan: tapbedrijf, voor brander aan</li> <li>– knippert: brander aan in het tapbedrijf</li> </ul>
	CV-bedrijf actief	<ul style="list-style-type: none"> <li>– permanent aan: warmteaanvraag CV-bedrijf</li> <li>– knippert: brander aan in CV-bedrijf</li> </ul>
	Comfortmodus actief	<ul style="list-style-type: none"> <li>– permanent aan: comfortmodus actief</li> <li>– knippert: comfortmodus actief, brander aan</li> </ul>
	Onderhoud vereist	Informatie over de onderhoudsmelding in de "Live Monitor"
	Zomermodus actief CV-bedrijf is uitgeschakeld	
	branderwachtijd actief	Voor het vermijden van het frequent in- en uitschakelen (verlengt de levensduur van het product).
 F.XX	Fout in het product	Verschijnt in plaats van de basisweergave, evt. verklarende tekstweergave.

### 3.4 Gegevens op het typeplaatje

Het typeplaatje is af fabriek aan de achterkant van het product aangebracht.

Gegevens op het typeplaatje	Betekenis
	Handleiding lezen!
VC...	Vaillant Gaswandketel voor CV
VCW...	Vaillant Gaswandketel voor verwarming en warmwaterbereiding
..6/5-3	Vermogen condenseren/productgeneratie-uitrusting
ecoTEC pro	Productbenaming
2E(S), G20 - 20 mbar (2,0 kPa)	Gasgroep van uit fabriek en gasaansluitdrukt
ww/jjjj	Productiedatum: week/jaar
Cat.	Toegestane gascategorieën
Type	Toegestane gastoesteltypes
PMS	Toegestane totale overdruk CV-bedrijf

Gegevens op het typeplaatje	Betekenis
PMW	Toegestane totale overdruk warmwaterbereiding
T <sub>max.</sub>	Max. aanvoertemperatuur
ED 92/42	Actuele rendementsrichtlijn met 4* vervuld
V Hz	Netspanning en netfrequentie
W	Max. elektrisch opgenomen vermogen
IP	Beschermingsklasse
	CV-bedrijf
	Warmwaterbereiding
P	Nominaal warmtevermogensbereik
Q	Warmtebelastingsbereik
D	Nominale aftaphoeveelheid warm water
	Barcode met serienummer, 7e tot 16e cijfer = artikelnummer van het product

### 3.5 Serienummer

Het serienummer vindt u op een kunststof plaatje beneden op de voormantel alsmede op het typeplaatje.

### 3.6 CE-markering











Met de CE-markering wordt aangegeven dat de producten volgens het typeplaatje voldoen aan de fundamentele vereisten van de geldende richtlijnen.

De conformiteitsverklaring kan bij de fabrikant geraadpleegd worden.

## 4 bedrijf

### 4.1 Bedieningsconcept

Bedienings-element	werking
	<ul style="list-style-type: none"> <li>– Warmwatertemperatuur instellen</li> <li>– Activering van een modus afbreken</li> <li>– Wijziging van een instelwaarde afbreken</li> <li>– Een keuzeniveau hoger gaan</li> </ul>
	<ul style="list-style-type: none"> <li>– CV-aanvoertemperatuur instellen</li> <li>– Installatiedruk aflezen</li> <li>– Activering van de comfortmodus</li> <li>– Modus activeren</li> <li>– Instelwaarde bevestigen</li> <li>– Een keuzeniveau lager gaan</li> </ul>
 + 	– Menu oproepen
 of 	<ul style="list-style-type: none"> <li>– Instelwaarde verlagen of verhogen</li> <li>– Menu-ingangen scrollen</li> </ul>

De actuele functie van de toetsen  en  wordt op het display weergegeven.

Instelbare waarden worden altijd knipperend weergegeven.

De wijziging van een waarde moet u altijd bevestigen. Pas dan wordt de nieuwe instelling opgeslagen. Met  kunt u altijd een bewerking afbreken.

#### 4.2 Startscherm

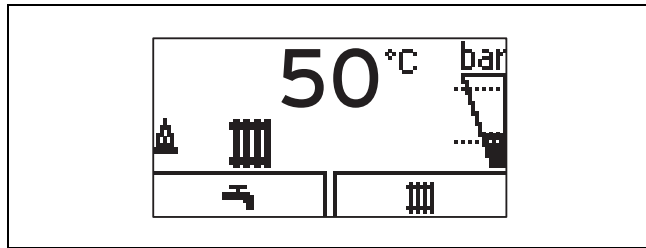

Het startscherm toont de actuele toestand van het product. Als u op een keuzetoets drukt, dan wordt op het display de geactiveerde functie weergegeven.

Welke functies ter beschikking staan, is afhankelijk van het feit of een thermostaat aan het product aangesloten is.

U gaat terug naar het startscherm als u:

-  indrukt en zo de keuzeniveaus verlaat
- langer dan 15 minuten op geen enkele toets drukt.

Als er een foutmelding is, wisselt het startscherm naar de foutmelding.

#### 4.3 Bedienings- en weergaveniveaus

Het product heeft twee bedienings- en weergaveniveaus.

Op het installaturniveau vindt u informatie en instelmogelijkheden die u als gebruiker nodig hebt.

Het installaturniveau is voor de vakman bedoeld. Dit niveau is met een code beveiligd. Alleen vaklui mogen instellingen in het installaturniveau wijzigen.

#### 4.4 Kastachtige mantel

Een kastachtige mantel van het product valt onder de betreffende uitvoeringsvoorschriften.

Als u een kastachtige mantel voor uw product wenst, neem dan contact op met een installateur. Breng in geen geval zelf een ommanteling aan het product aan.

#### 4.5 Afsluitvoorzieningen openen

1. Laat uw installateur de positie en de werking van de afsluitvoorzieningen uitleggen.
2. Open de gasafsluitkraan tot aan de aanslag.
3. Open de onderhoudskranen in de aanvoer en retour van de CV-installatie.

**Voorwaarden:** Product met geïntegreerde warmwaterbereiding of aangesloten warmwaterboiler

- ▶ Open de koudwaterstopkraan.

#### 4.6 Product in gebruik nemen

- ▶ Neem het product alleen in gebruik als de mantel volledig gesloten is.

#### 4.7 Product inschakelen

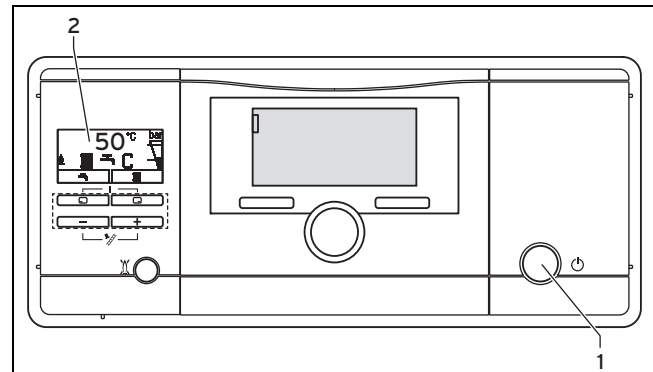

- ▶ Druk op de aan-/uittoets (1).
  - ◁ Op het display verschijnt (2) het "startscherm" (→ Pagina 7).

#### 4.8 CV-aanvoertemperatuur instellen



1. Druk op  (III).
  - ◁ Op het display verschijnt de gewenste waarde van de CV-aanvoertemperatuur.



#### Aanwijzing

De installateur heeft mogelijke de maximaal mogelijke temperatuur aangepast.

**Voorwaarden:** Geen thermostaat aangesloten

- ▶ Stel met  of  de gewenste CV-aanvoertemperatuur in.
- ▶ Bevestig met .

**Voorwaarden:** Thermostaat aangesloten

- ▶ Stel de maximaal mogelijke CV-aanvoertemperatuur aan het product in.
- ▶ Bevestig met .
- ▶ Stel de gewenste CV-aanvoertemperatuur aan de thermostaat in (→ gebruiksaanwijzing thermostaat).

#### 4.9 Warmwatertemperatuur instellen



#### Gevaar!

#### Levensgevaar door legionellabacteriën!

Legionellabacteriën ontwikkelen zich bij temperaturen onder 60 °C.



- ▶ Laat u door de vakman over de uitgevoerde maatregelen voor de legionella-bescherming in uw installatie informeren.
- ▶ Stel zonder overleg met de installateur geen watertemperaturen onder 60 °C in.

1. Druk op  (  ).



## 4 bedrijf

- ◁ Op het display wordt de ingestelde warmwatertemperatuur knipperend weergegeven.

**Voorwaarden:** Geen thermostaat aangesloten

- ▶ Verander de warmwatertemperatuur met  of .
- ▶ Bevestig met .

**Voorwaarden:** Thermostaat aangesloten









- ▶ Stel met  de maximaal mogelijke warmwatertemperatuur aan het product in.
- ▶ Bevestig met .
- ▶ Stel de gewenste warmwatertemperatuur op de thermostaat in (→ bedienings- en montagehandleiding regelaar).

### 4.10 Comfortmodus in- en uitschakelen







#### Aanwijzing

De comfortmodus levert u direct warm water met de gewenste temperatuur zonder dat u een opwarmingsstijd hoeft af te wachten.

1. Druk op  (.
2. Druk op  (  ).
- ◁ Op het display wordt knipperend **Comf. on** of **Comf. off** weergegeven.
3. Activeer resp. deactiveer de comfortmodus met  of .
4. Bevestig de wijziging met .
- ◁ Als u de comfortmodus geactiveerd hebt, verschijnt in het startscherm het symbool "C". Als u de comfortmodus gedeactiveerd hebt, verdwijnt in het startscherm het symbool "C".





### 4.11 Productfuncties uitschakelen

#### 4.11.1 CV-functie uitschakelen (zomermodus)

1. Om het CV-bedrijf uit te schakelen, de warmwaterbereiding echter verder in bedrijf laten, drukt u op  ().
- ◁ Op het display verschijnt de waarde van de CV-aanvoertemperatuur.
2. Zet de CV-aanvoertemperatuur met  op **off**.
3. Bevestig met .
- ◁ Het CV-bedrijf is uitgeschakeld..
- ◁ Op het display verschijnt het symbool .

#### 4.11.2 Warmwaterbereiding uitschakelen

**Geldigheid:** Product met warmwaterbereiding door externe warmwaterboiler

1. Om de boilerlading uit te schakelen en het CV-bedrijf verder in gebruik te laten, drukt u op  (.
- ◁ Op het display wordt de ingestelde warmwatertemperatuur knipperend weergegeven.
2. Zet de warmwatertemperatuur met  op **off**.
3. Bevestig met .
- ◁ De boilerlading is uitgeschakeld.

- ◁ Alleen de vorstbeschermingsfunctie voor de boiler is actief.

### 4.12 Correcte vuldruk van de CV-installatie garanderen

#### 4.12.1 Vuldruk van de CV-installatie controleren



#### Aanwijzing

Voor een perfecte werking van de CV-installatie moet de vuldruk bij een koude CV-installatie tussen 0,1 MPa en 0,2 MPa (1,0 bar en 2,0 bar) resp. tussen de beide gestippelde lijnen in de balindicatie liggen.

Als de CV-installatie zich over meerdere etages uitstrekt, kan een hogere vuldruk van de CV-installatie nodig zijn. Vraag hiervoor raad bij uw installateur.

Bijkomend verschijnt na ca. een minuut het symbool .

Als de vuldruk van het cv-systeem tot onder 0,05 MPa (0,5 bar) daalt, wordt het product uitgeschakeld. Op het display verschijnt afwisselend de foutmelding **F.22** en de actuele vuldruk.

1. Druk twee keer op .
- ◁ Op het display verschijnen de waarden van de actuele vuldruk en de minimale en maximale vuldruk.
2. Controleer de vuldruk op het display.  
**1 / 2**  
Installatiedruk: 0,1 ... 0,2 MPa (1,0 ... 2,0 bar)  
De vuldruk ligt in het gewenste drukbereik.  
**2 / 2**  
Vuldruk: < 0,08 MPa (< 0,80 bar)  
▶ Vul de CV-installatie. (→ Pagina 8)  
◁ Als u voldoende verwarmingswater hebt bijgevuld, verdwijnt de weergave na 20 seconden vanzelf.

#### 4.12.2 CV-installatie vullen



#### Opgelet!

**Risico op materiële schade door sterk kalkhoudend, sterk corrosief of met chemicaliën vervuild CV-water!**

Ongeschikt leidingwater beschadigt pakkingen en membranen, verstopt waterdoorstroomde componenten in het product en in de CV-installatie en veroorzaakt geluiden.

- ▶ Vul de CV-installatie alleen met geschikt CV-water.

1. Vraag een installateur waar de vulkraan zich bevindt.
2. Verbind de vulkraan met een CV-watertoevoer, zoals de installateur het u uitgelegd heeft.
3. Open alle thermostaatkranen van de CV-installatie.
4. Open de CV-watertoevoer.
5. Draai de vulkraan langzaam open en vul water bij tot de vereiste vuldruk bereikt is.



6. Sluit de CV-watertoevoer.
7. Ontlucht alle radiatoren.
8. Controleer de vuldruk op het display.
9. Vul evt. nog eens water bij.
10. Sluit de vulkraan.
11. Keer terug naar het startscherm. (→ Pagina 7)

### 4.13 CV-installatie tegen vorst beschermen

#### 4.13.1 Vorstbeschermingsfunctie



##### Opgelet!

##### Gevaar voor materiële schade door vorst!

De doorstroming van de volledige CV-installatie kan met de vorstbeveiligingsfunctie niet gegarandeerd worden, zodat delen van de CV-installatie kunnen bevriezen en hierdoor beschadigd worden.

- ▶ Zorg ervoor dat tijdens een vorstperiode de CV-installatie in bedrijf blijft en dat alle kamers ook tijdens uw afwezigheid voldoende op temperatuur worden gehouden.



##### Aanwijzing

Opdat de vorstbeschermingsinrichtingen actief blijven, moet u uw product via de thermostaat in- en uitschakelen, als een thermostaat geïnstalleerd is.

Als de CV-aanvoertemperatuur bij een ingeschakelde aan-/uittoets onder 5°C daalt, gaat het product in bedrijf en verwarmt het omlopende water zowel aan de CV- alsook aan de warmwaterzijde (indien voorhanden) tot ca. 30°C op.

#### 4.13.2 CV-installatie leegmaken

Bij erg lange uitschakeltijden kan de vorstbeveiliging door het volledig legen van de CV-installatie en van het product gewaarborgd worden.



- ▶ Neem hiervoor contact op met uw installateur.

## 5 Verhelpen van storingen

### 5.1 Storing herkennen en verhelpen

- ▶ Als er storingen optreden, ga dan conform de tabel in de bijlage te werk.  
Verhelpen van storingen (→ Pagina 12)
- ▶ Als u de storing met de beschreven maatregelen niet kunt verhelpen of als er foutmeldingen (**F.xx**) optreden, neem dan contact op met een installateur.

### 5.2 Statuscodes (Live Monitor) oproepen

- ▶ Druk tegelijk op  en .
- Statuscodes - overzicht (→ Pagina 12)
- ◀ Op het display wordt de actuele bedrijfstoestand (statuscode) weergegeven.

## 6 Onderhoud

### 6.1 Onderhoud

Voor de continue inzetbaarheid, gebruiksveiligheid, betrouwbaarheid en lange levensduur van het product zijn een jaarlijkse inspectie en een tweejaarlijks onderhoud van het product door de installateur noodzakelijk. Afhankelijk van de resultaten van de inspectie kan een vroeger onderhoud nodig zijn.

### 6.2 Product onderhouden



##### Opgelet!

##### Gevaar voor materiële schade door ongeschikte reinigingsmiddelen!

- ▶ Gebruik geen sprays, geen schuurmiddelen, afwasmiddelen, oplosmiddel- of chloorhoudende reinigingsmiddelen.

- ▶ Reinig de mantel met een vochtige doek en een beetje oplosmiddelvrije zeep.

### 6.3 Onderhoudsmeldingen aflezen

Als het symbool  op het display weergegeven wordt, dan is onderhoud van het product noodzakelijk.

Het product bevindt zich niet in de foutmodus, maar loopt verder.

- ▶ Neem hiervoor contact op met uw installateur.
- ▶ Als tegelijk de waterdruk knipperend weergegeven wordt, vul dan gewoon verwarmingswater bij.

### 6.4 Condensafvoerleiding en afvoertrechter controleren

Condensafvoerleiding en afvoertrechter moet altijd doorlaatbaar zijn.

- ▶ Controleer regelmatig condensafvoerleiding en afvoertrechter op gebreken, vooral op verstoppingen.

In de condensafvoerleiding en de afvoertrechter mogen geen hindernissen te zien of te voelen zijn.

- ▶ Als u gebreken vaststelt, laat deze dan door een installateur verhelpen.

## 7 Buitenbedrijfstelling

### 7 Buitenbedrijfstelling

#### 7.1 Product tijdelijk buiten bedrijf stellen



##### Opgelet!

##### Risico op materiële schade door vorst!

Vorstbeveiligings- en bewakingsinrichtingen zijn alleen actief als ze niet gescheiden zijn van het elektriciteitsnet en het product via de aan-/uittoets en de gasafsluitkraan geopend is.

- ▶ Stel het product alleen tijdelijk buiten bedrijf als er geen vorst te verwachten is.

- ▶ Stel het product alleen tijdelijk buiten bedrijf als er geen vorst te verwachten is.
- ▶ Druk op de aan-/uittoets.
  - ◁ Het display gaat uit.
- ▶ Sluit bij langere buitenbedrijfstelling (bijv. vakantie) de gaskraan bij combiproducten bovendien de koudwaterstopkraan.

#### 7.2 Product definitief buiten bedrijf stellen

- ▶ Laat het product door een installateur definitief buiten bedrijf stellen.

## 8 Recycling en afvoer

- ▶ Laat de verpakking door de installateur afvoeren die het product geïnstalleerd heeft.



Als het product met dit teken gekenmerkt is:

- ▶ Gooi het product in dat geval niet met het huisvuil weg.
- ▶ Geeft het product in plaats daarvan af bij een inzamelpunt voor oude elektrische of elektronische apparaten.



Als het product batterijen bevat die met dit teken gekenmerkt zijn, kunnen de batterijen substanties bevatten die schadelijk zijn voor gezondheid en milieu.

- ▶ Breng de batterijen in dat geval naar een inzamelpunt voor batterijen.

## 9 Garantie en klantendienst

### 9.1 Garantie

De producten van de NV Vaillant zijn gewaarborgd tegen alle materiaal- en constructiefouten voor een periode van twee jaar vanaf de datum vermeld op de aankoopfactuur die u heel nauwkeurig dient bij te houden. De waarborg geldt alleen onder de volgende voorwaarden:

1. Het toestel moet door een erkend gekwalificeerd vakman geplaatst worden die er, onder zijn volledige verantwoordelijkheid, op zal letten dat de normen en installatievoorschriften nageleefd worden.
2. Het is enkel aan de technici van de Vaillant fabriek toegelaten om herstellingen of wijzigingen aan het toestel onder garantie uit te voeren, opdat de waarborg van toepassing zou blijven. De originele onderdelen moeten in het Vaillant toestel gemonteerd zijn, zoniet wordt de waarborg geannuleerd.
3. Teneinde de waarborg te laten gelden, moet u ons de garantiekaart volledig ingevuld, ondertekend en gefrankeerd terugzenden binnen de veertien dagen na de installatie!

De waarborg wordt niet toegekend indien de slechte werking van het toestel het gevolg is van een slechte regeling, door het gebruik van een niet overeenkomstige energie, een verkeerde of gebrekkige installatie, de niet-naleving van de gebruiksaanwijzing die bij het toestel gevoegd is, door het niet opvolgen van de normen betreffende de installatievoorschriften, het type lokaal of verluchting, verwaarlozing, overbelasting, bevrozing, elke normale slijtage of elke handeling van overmacht. In dit geval zullen onze prestaties en de geleverde onderdelen aangerekend worden. Bij facturatie, opgesteld volgens de algemene voorwaarden van de naverkoopdienst, wordt deze steeds opgemaakt op de naam van de persoon die de oproep heeft verricht en/of de naam van de persoon bij wie het werk is uitgevoerd, behoudens voorafgaand schriftelijk akkoord van een derde persoon (bv. huurder, eigenaar, syndic, enz.) die deze factuur uitdrukkelijk ten zijne laste neemt. Het factuurbedrag zal contant betaald moeten worden aan de fabriekstechnicus die het werk heeft uitgevoerd. Het herstellen of vervangen van onderdelen tijdens de garantieperiode heeft geen verlenging van de waarborg tot gevolg. De toekenning van garantie sluit elke betaling van schadevergoeding uit en dit tot voor om het even welke reden ze ook gevraagd wordt. Voor elk geschil, zijn enkel de Tribunalen van het district waar de hoofdzetel van de vennootschap gevestigd is, bevoegd. Om alle functies van het Vaillant toestel op termijn vast te stellen en om de toegelaten toestand niet te veranderen, mogen bij onderhoud en herstellingen enkel nog originele Vaillant onderdelen gebruikt worden.

### 9.2 Serviceteam

N.V. Vaillant S.A.  
Golden Hopestraat 15  
B-1620 Drogenbos  
**Belgien, Belgique, België**

Kundendienst / Service après-vente / Klantendienst:  
2 3349352

## Bijlage

### Bijlage

#### A Statuscodes - overzicht

Hier niet vermelde statuscodes zijn in de installatiehandleiding terug te vinden.

Statuscode	Parameter	Betekenis
Indicaties tijdens CV-bedrijf		
S.00	Verwarming geen warmtevraag	Verwarming geen warmtevraag
S.02	CV-bedrijf pompvoorloop	CV-bedrijf pompvoorloop
S.03	CV-bedrijf ontsteking	CV-bedrijf ontsteking
S.04	CV-bedrijf brander aan	CV-bedrijf brander aan
S.06	CV-bedrijf ventilatornaloop	CV-bedrijf ventilatornaloop
S.07	CV-bedrijf pompnaloop	CV-bedrijf pompnaloop
S.08	CV-bedrijf wachttijd	Verwarming wachttijd xx minuten
Weergave tijdens warmwaterfunctie		
S.10	Warmwatervraag	Warmwatervraag door stromingssensor
S.14	Warmwaterbedrijf brander aan	Warmwaterbedrijf brander aan
Indicaties in de comfortmodus met warme start of warmwaterbedrijf met boiler		
S.20	Warmwatervraag	Warmwatervraag
S.22	Warmwaterbedrijf pompvoorloop	Warmwaterbedrijf pompvoorloop
S.24	Warmwaterbedrijf brander aan	Warmwaterbedrijf brander aan
Andere		
S.31	Geen warmtevraag zomermodus	Zomermodus actief
S.34	CV-bedrijf vorstbescherming	Vorstbeveiligingsmodus vorstbeveiliging
S.46	Wachttijd meetprogramma	Comfortbeveiligingsmodus vlamverlies minimumlast

#### B Verhelpen van storingen

Storing	Oorzaak	Maatregel
Product treedt niet in werking: <ul style="list-style-type: none"> <li>- Geen warm water</li> <li>- Verwarming blijft koud</li> </ul>	De door de klant geïnstalleerde gaskraan en/of de gaskraan aan het product is gesloten.	Open beide gaskranen.
	De stroomvoorziening in het gebouw is onderbroken.	Controleer de zekering in het gebouw. Het product schakelt bij het terugkeren van de netspanning automatisch in.
	Het product is uitgeschakeld.	Schakel het product in (→ hoofdst. "Product inschakelen").
	De CV-aanvoertemperatuur is te laag ingesteld of in de instelling <b>Verwarming uit</b> en/of de warmwatertemperatuur is te laag ingesteld.	Stel de CV-aanvoer- en warmwatertemperatuur (→ hoofdst. "CV-aanvoertemperatuur instellen" / → hoofdst. "Warmwatertemperatuur instellen") in.
	De installatiedruk is niet voldoende. Watertekort in de CV-installatie (foutmelding: <b>F.22</b> ).	Vul de CV-installatie (→ hoofdst. "CV-installatie vullen").
	Er bevindt zich lucht in de CV-installatie.	Laat de installateur de CV-installatie ontluchten.
	Na drie ontstekingspogingen zonder succes schakelt het product op storing (foutmelding: <b>F.28</b> ).	Druk een seconde lang op de resettoets. Het product start opnieuw een ontstekingspoging. Als u de ontstekingsstoring niet met drie ontstekingspogingen kunt verhelpen, vraag dan uw installateur om advies.
Warmwaterbereiding storingvrij; verwarming treedt niet in werking.	Externe thermostaat is niet juist ingesteld.	Stel de externe thermostaat juist in (→ gebruiksaanwijzing thermostaat).









0020244982\_00

0020244982\_00 ■ 13.03.2017

**Leverancier**

**N.V. Vaillant S.A.**

Golden Hopestraat 15 ■ B-1620 Drogenbos

Tel. 2 3349300 ■ Fax 2 3349319

Kundendienst / Service après-vente / Klantendienst 2 3349352

info@vaillant.be ■ www.vaillant.be

© Deze handleidingen, of delen ervan, zijn auteursrechtelijk beschermd en mogen alleen met schriftelijke toestemming van de fabrikant vermenigvuldigd of verspreid worden.  
Technische wijzigingen voorbehouden.