

Voor de gebruiker

Gebruiksaanwijzing



auroSTEP plus

VMS 8, VIH S1 .../4 B, VIH S2 .../4 B

BEnl, NL

Uitgever/fabrikant

Vaillant GmbH

Berghauser Str. 40 ■ D-42859 Remscheid
Tel. +49 21 91 18-0 ■ Fax +49 21 91 18-28 10
info@vaillant.de ■ www.vaillant.de

 **Vaillant**

Inhoudsopgave

Inhoudsopgave

1	Veiligheid	3
1.1	Waarschuwingen bij handelingen.....	3
1.2	Reglementair gebruik.....	3
1.3	Algemene veiligheidsinstructies	3
2	Aanwijzingen bij de documentatie	5
2.1	Aanvullend geldende documenten in acht nemen.....	5
2.2	Documenten bewaren	5
2.3	Geldigheid van de handleiding	5
3	Productbeschrijving	5
3.1	Vermogensgegevens van de installatie.....	5
3.2	Digitaal informatie- en analysesysteem (DIA)	5
3.3	Gegevens op het typeplaatje	6
3.4	Serienummer	6
3.5	CE-markering.....	6
4	bedrijf	6
4.1	Maatregelen voor ingebruikname	6
4.2	Product in gebruik nemen.....	6
4.3	Bedieningsconcept	6
4.4	Startscherm	7
4.5	Bedieningsniveaus.....	7
4.6	Parameter warmwaterbereiding instellen	7
4.7	Zonneopbrengst weergeven	7
4.8	Menufuncties	7
5	Verhelpen van storingen	9
5.1	Foutmeldingen aflezen	9
6	Onderhoud	9
6.1	Product onderhouden	9
6.2	Product leegmaken.....	9
6.3	Veiligheidsklep bedienen	10
7	Buitenbedrijfstelling	10
7.1	Product uitschakelen	10
7.2	Zonnesysteem definitief buiten bedrijf stellen.....	10
8	Recycling en afvoer	10
9	Serviceteam en garantie	10
9.1	Serviceteam.....	10
9.2	Garantie	10
	Bijlage	12
A	Gebruikersniveau – overzicht	12
B	Maximaal dagelijks warmwatervermogen	12



1 Veiligheid

1.1 Waarschuwingen bij handelingen

Classificatie van de waarschuwingen bij handelingen

De waarschuwingen bij handelingen zijn als volgt door waarschuwingstekens en signaalwoorden aangaande de ernst van het potentiële gevaar ingedeeld:

Waarschuwingstekens en signaalwoorden



Gevaar!

Direct levensgevaar of gevaar voor ernstig lichamelijk letsel



Gevaar!

Levensgevaar door een elektrische schok



Waarschuwing!

Gevaar voor licht lichamelijk letsel



Opgelet!

Kans op materiële schade of milieuschade

1.2 Reglementair gebruik

Er kan bij ondeskundig of oneigenlijk gebruik gevaar ontstaan voor lijf en leven van de gebruiker of derden resp. schade aan het product en andere voorwerpen.

Het product is bedoeld voor het opslaan en beschikbaar stellen alsmede de geregelde verdeling van warm water, dat m.b.v. zonnetechniek gegenereerd werd. U mag het product in het zonnecircuit alleen met Vaillant kant-en-klare collectorvloestof gebruiken. Het product werd speciaal ontwikkeld voor de Vaillant zonnecollectoren **auroTHERM** (VFK .. V).

Het reglementaire gebruik houdt in:

- het naleven van de meegeleverde gebruiksaanwijzingen van het product alsook van alle andere componenten van de installatie
- het naleven van alle in de handleidingen vermelde inspectie- en onderhoudsvoorwaarden.

Dit product kan door kinderen vanaf 8 jaar alsook personen met verminderde fysieke, sensorische of mentale capaciteiten of gebrek aan ervaring en kennis gebruikt worden,

als ze onder toezicht staan of m.b.t. het veilige gebruik van het product geïnstrueerd werden en de daaruit resulterende gevaren verstaan. Kinderen mogen niet met het product spelen. Reiniging en onderhoud door de gebruiker mogen niet door kinderen zonder toezicht uitgevoerd worden.

Een ander gebruik dan het in deze handleiding beschreven gebruik of een gebruik dat van het hier beschreven gebruik afwijkt, geldt als niet reglementair. Als niet reglementair gebruik geldt ook ieder direct commercieel of industrieel gebruik.

Attentie!

Ieder misbruik is verboden.

1.3 Algemene veiligheidsinstructies

1.3.1 Installatie alleen door installateur

Installatie, inspectie, onderhoud en reparatie van het product mogen alleen door een installateur uitgevoerd worden.

1.3.2 Gevaar door foute bediening

Door foute bediening kunt u zichzelf en anderen in gevaar brengen en materiële schade veroorzaken.

- ▶ Lees deze handleiding en alle andere documenten die van toepassing zijn zorgvuldig, vooral het hoofdstuk "Veiligheid" en de waarschuwingen.

1.3.3 Verbrandingsgevaar aan collectorvloestofvoerende componenten en warmwaterleidingen

Bij het gebruik van het zonnestelsel bereiken collectorvloestofvoerende componenten, zoals collectoren en zonneleidingen alsook de warmwaterleidingen erg hoge temperaturen. Het aanraken van deze componenten kan tot ernstig lichamelijk letsel leiden.

- ▶ Raak deze componenten alleen aan als u de temperatuur voordien gecontroleerd hebt.

1.3.4 Levensgevaar door veranderingen aan het product of in de omgeving van het product

- ▶ Verwijder, overbrug of blokkeer in geen geval de veiligheidsinrichtingen.





1 Veiligheid

- ▶ Manipuleer geen veiligheidsinrichtingen.
- ▶ Vernietig of verwijder geen verzegelingen van componenten. Alleen geautoriseerde vaklui en serviceteams mogen gelode componenten veranderen.
- ▶ Breng geen veranderingen aan:
 - aan het product
 - aan de leidingen voor collectorvloei-stof, water en stroom
 - aan de afblaasleiding en aan het opvangreservoir voor de collectorvloei-stof
 - aan de veiligheidsklep
 - aan de afvoerleidingen
 - aan bouwconstructies die de gebruiksveiligheid van het product kunnen beïnvloeden

1.3.5 Verwondingsgevaar en gevaar voor materiële schade door ondeskundig of niet-uitgevoerd onderhoud en ondeskundige of niet-uitgevoerde reparatie

- ▶ Probeer nooit om zelf onderhoudswerk of reparaties aan uw product uit te voeren.
- ▶ Laat storingen en schade onmiddellijk door een installateur verhelpen.
- ▶ Neem de opgegeven onderhoudsintervallen in acht.

1.3.6 Schade aan gebouwen door lekkend water

Lekkend water kan schade aan gebouwen veroorzaken.

- ▶ Bij eventuele ondichtheden in de leidingen sluit u onmiddellijk de onderhoudskranen.
- ▶ Laat de ondichtheden door een erkend installateur verhelpen.

1.3.7 Gevaar voor materiële schade door vorst

- ▶ Zorg ervoor dat het product in een vorst-vrije ruimte is geïnstalleerd.
- ▶ Zorg ervoor dat uitsluitend collectorvloei-stof van de fabrikant wordt gebruikt.
 - Door de installatie te vullen met collectorvloei-stof van de fabrikant wordt een vorstbestendigheid tot ongeveer -28 °C bereikt. Bij lagere buitentemperaturen dan -28 °C ontstaat er echter niet di-

rect vorstschade, omdat de explosieve kracht van het water wordt verminderd.



2 Aanwijzingen bij de documentatie

2.1 Aanvullend geldende documenten in acht nemen

- ▶ Neem absoluut alle gebruiksaanwijzingen die bij de componenten van de installatie worden meegeleverd in acht.

2.2 Documenten bewaren

- ▶ Bewaar deze handleiding alsook alle documenten die van toepassing zijn voor het verdere gebruik.

2.3 Geldigheid van de handleiding

Deze handleiding geldt uitsluitend voor:

Product – artikelnummers

Geldigheid: België

	Artikelnummer
VMS 8	0010017714
VIH S1 150/4 B	0010017707
VIH S1 250/4 B	0010017708
VIH S2 250/4 B	0010017709
VIH S2 350/4 B	0010017711

Productartikelnummer

Geldigheid: Nederland

VMS 8	0010017714
VIH S1 150/4 B	0010017707
VIH S2 250/4 B	0010017709

3 Productbeschrijving

3.1 Vermogensgegevens van de installatie

De installatie moet zo gedimensioneerd zijn dat het volume van de boiler voldoende is voor 2 dagen. In gebieden met sterke zonnestraling is het aan te bevelen om een lager volume van de boiler in te stellen om te voorkomen dat zich te vaak stagnatie voordoet in het systeem.

Het zonnestelsysteem werd getest met een stralingsblootstelling van 1000 W/m² collectoroppervlak.

De solaire dekkingsgraad van de installatie hangt af van de verhouding van het collectoroppervlak tot het boileroppervlak, van de geografische omstandigheden (land en opstelling van het collectoroppervlak), evenals van het soort boiler (monovalent of bivalent). Bij een juiste manier van aanbrengen en installeren bedraagt de richtwaarde maximaal 3 kWh/m² (een collector = 2,3 m²).

Het verbruik van elektrische energie bedraagt bij 2.000 uur werking op zonne-energie 149,5 kWh.

De vorstbeschermingsfunctie wordt via een naverwarmingsapparaat en/of via het interne elektrische verwarmingselement geregeld. De minimumtemperatuur van 10 °C kan worden ingesteld in het DIA-systeem en kan dan als inschakelgrens in de boiler worden gebruikt (→ Pagina 5).

Het maximale dagelijkse warmwatervermogen kunt u vinden in de tabel in de bijlage:

Maximaal dagelijks warmwatervermogen (→ Pagina 12)

3.2 Digitaal informatie- en analysesysteem (DIA)

Het product is uitgerust met een digitaal informatie- en diagnosesysteem (DIA-systeem). Het DIA-systeem bestaat uit een display voor de symbool- en tekstweergave en 5 bedieningstoetsen. Het DIA-systeem geeft u informatie over de bedrijfstoestand van het product en helpt u bij het verhelpen van storingen.

Als u een toets van het DIA-systeem indrukt, dan schakelt de verlichting van het display in. De toetsdruk activeert aanvankelijk geen bijkomende functie.

De verlichting schakelt na een minuut automatisch uit als u op geen enkele toets drukt.

3.2.1 Bedieningselementen DIA-systeem (digitaal informatie- en analysesysteem)

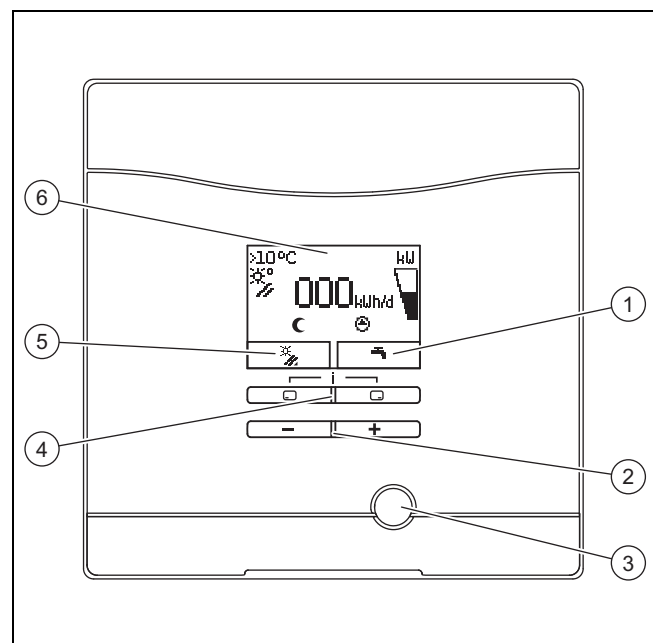





- | | | | |
|---|--|---|---|
| 1 | Weergave van de actuele toestand van de rechter keuzetoets | 4 | Linker en rechter keuzetoets |
| 2 | en toets | 5 | Weergave van de actuele toestand van de linker keuzetoets |
| 3 | Ontstoringstoets | 6 | Display |

3.2.2 Weergegeven symbolen

Symbool	Toelichting
	Weergave van het actuele zonnevermogen (balkindicatie) In de boiler ingebracht vermogen
	Temperatuur aan de collectortemperatuuroefer (T5)

4 bedrijf

Symbool	Toelichting
	Zonnepomp actief
	Warmwaterinstellingen (tijdvenster en temperatuur)
 F.XX	Fout in het zonnestelsel Verschijnt in de plaats van het startscherm. Een tekst verklaart bijkomend de weergegeven foutcode.
	Tijdvenster voor naverwarmingsapparaten niet actief
	Tijdvenster voor naverwarmingsapparaten actief

3.3 Gegevens op het typeplaatje

Het typeplaatje is af fabriek boven de veiligheidstemperatuur-begrenzer aangebracht. Op het typeplaatje vindt u de volgende informatie:

Gegevens op het typeplaatje	Betekenis
VMS 8	ter identificatie
P_{max}	Maximale zonnecapaciteit
m	Gewicht
V_s prim	Volume zonnecircuit
T_{max} prim	Maximale temperatuur zonnecircuit
P_{max} prim	Maximale bedrijfsdruk zonnecircuit

3.4 Serienummer

Het 10-cijferige artikelnummer van het product (zonnelaadstation en boiler) vindt u in het serienummer terug. Het zevende tot 16e cijfer vormen het artikelnummer.

Het serienummer vindt u op de typeplaatjes van het zonnelaadstation en de boiler. U kunt het serienummer van het zonnelaadstation ook op het display van het product laten weergeven (→ **Gebruiksaanwijzing**).

3.5 CE-markering



Met de CE-markering wordt aangegeven dat de producten volgens het typeplaatje voldoen aan de fundamentele vereisten van de geldende richtlijnen.

De conformiteitsverklaring kan bij de fabrikant geraadpleegd worden.

4 bedrijf

4.1 Maatregelen voor ingebruikname



Voor de ingebruikname van het product (bijv. na uitschakeling en lediging vanwege langere afwezigheid) gaat u als volgt te werk:

- ▶ Open voor het eerste stoken een warmwateraftappunt, om te controleren, of het reservoir met water gevuld is en de afsluitvoorziening in de koudwaterleiding niet gesloten is.
- ▶ Als er geen water bij het warmwateraftappunt stroomt, moet u ervoor zorgen, dat de aftapklep (1) op de warmwaterboiler gesloten is en open vervolgens de afsluitvoorziening in de koudwaterleiding.
- ▶ Open een warmwateraftappunt en laat de lucht zolang uit de leiding ontsnappen, tot het water zonder bellen naar buiten komt.



4.2 Product in gebruik nemen

- ▶ Schakel op de ter plekke door uw installateur gemonteerde scheidingsvoorziening (bijv. zekering of contactverbreker) de stroomtoevoer naar het product in.

4.3 Bedieningsconcept

U bedient het product met de selectietoetsen  evenals de  en  toetsen.

Beide keuzetoetsen hebben een zogenaamde softkeyfunctie. Dat betekent dat de functie van de keuzetoetsen wisselt.



Als u bijv. in het startscherm op de linker keuzetoets  drukt, dan wisselt de actuele functie van  naar **Vorige**.

Met  :

- breekt u de wijziging van een instelwaarde af
- U gaat in een menu naar een hoger keuzeniveau.

Met  :

- bevestigt u een instelwaarde
- U gaat in een menu naar een lager keuzeniveau.

Met  +  tegelijk:

- gaat u naar een menu met extra functies.

Met  of  :

- gaat u in het menu tussen de verschillende punten van de invoerlijst vooruit of terug,
- verhoogt of verlaagt u een gekozen instelwaarde.

Instelbare waarden geeft het display altijd knipperend weer.

De wijziging van een waarde moet u altijd bevestigen. Pas dan slaat het product de nieuwe instelling op.



Aanwijzing

U hebt altijd de mogelijkheid om de wijziging van een instelling of het aflezen van een waarde af te breken door de linker keuzetoets in te drukken.

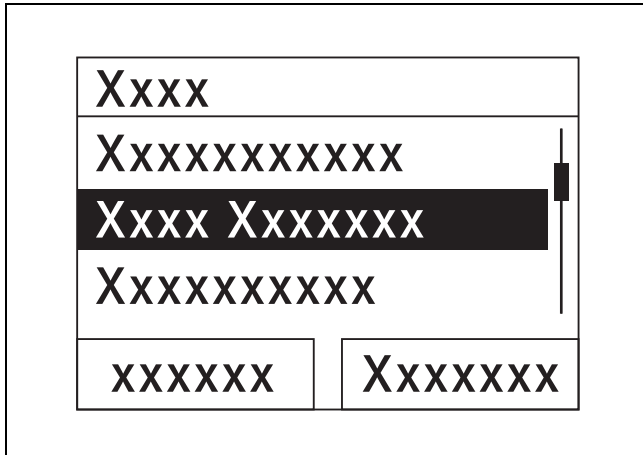

Een gemarkeerd object wordt op het display in negatief (heldere tekst op donkere achtergrond) weergegeven.



Aanwijzing

Als u langer dan 15 minuten op geen enkele toets drukt, dan springt het display naar de basisindicatie terug. Niet bevestigde wijzigingen verwerpt het product dan.

4.4 Startscherm

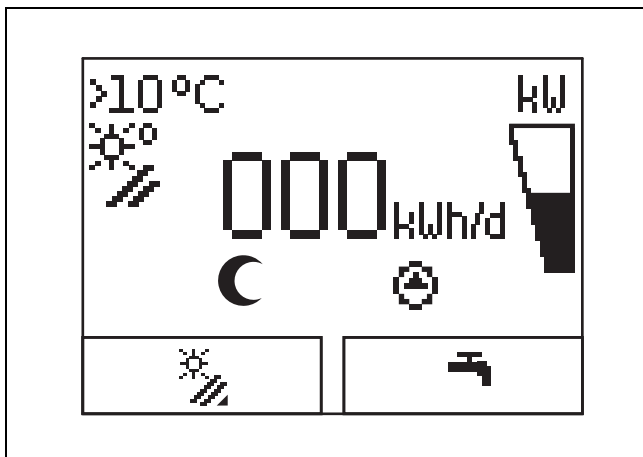

In de normale bedrijfstoestand ziet u op het display het startscherm. Het startscherm toont de actuele toestand van het zonnestelsel. Als het display verduisterd was, dan schakelt de eerste toetsdruk eerst de verlichting in. Om de toetsfunctie te activeren, moet u in dit geval de toets opnieuw indrukken.

U gaat terug naar het startscherm als u:

- event. meermaals indrukken om bij het vorige selectieniveau resp. bij het startscherm te komen
- langer dan 15 minuten op geen enkele toets drukt.

Niet bevestigde wijzigingen neemt het product dan niet over.

Als er een foutmelding voorhanden is, dan wisselt het startscherm naar een tekstweergave van de foutmelding.

4.5 Bedieningsniveaus

4.5.1 Bedieningsniveau voor de gebruiker

Het bedieningsniveau voor de gebruiker toont u de meest gebruikte instellingsmogelijkheden die geen speciale voorkennis vereisen en toont u de belangrijkste informatie.

Via een menu gaat u naar bijkomende informatie.

4.5.2 Bedieningsniveau voor de installateur

Het bedieningsniveau voor de installateur mag alleen een installateur bedienen. Het installateurniveau is daarom met een code beveiligd. Hier past de installateur de parameters van het zonnelaadstation aan het zonnestelsel aan.

4.6 Parameter warmwaterbereiding instellen

In het startscherm kunt u de volgende parameters instellen resp. aflezen:

- Boilertemperatuur (boven)
- Gewenste warmwaterwaarde
- Eenmalige boilerlading
- ▶ Druk op .
- ▶ Druk op of om de weergegeven waarde te veranderen.
- ▶ Druk op om de nieuwe waarde op te slaan.

4.7 Zonneopbrengst weergeven

In het startscherm kunt u de zonneopbrengsten voor de volgende tijdperiodes laten weergeven:

- Vorige dag
- Maand
- Jaar
- Totaal
- ▶ Druk op .
- ▶ Druk op om de volgende waarde weer te geven.

4.8 Menufuncties

Het digitale informatie- en analysesysteem stelt bijkomende functies via een menu ter beschikking.

4.8.1 Bediening in het menu

Door het tegelijk indrukken van en („i”) gaat u naar het menu.

4 bedrijf

4.8.1.1 Opbouw van het menu

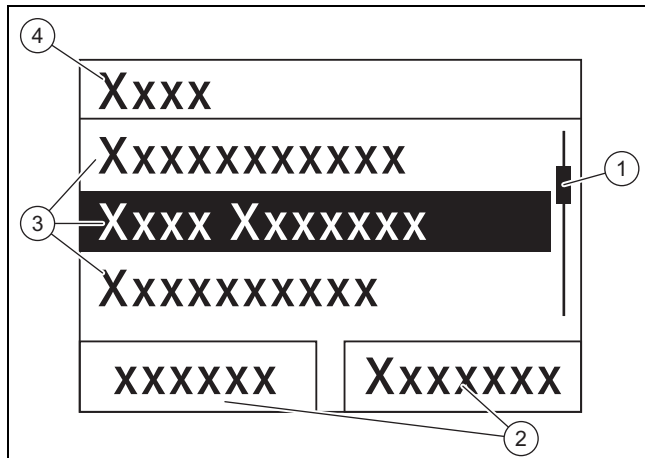

- | | |
|--|--|
| <p>1 Loopbalk (alleen als meer lijstopties voorhanden zijn dan er op het display tegelijk weergegeven kunnen worden)</p> | <p>2 Actuele functies van de rechter en de linker keuzetoetsen (softkeyfuncties)</p> |
| | <p>3 Lijstopties van het keuzeniveau</p> |
| | <p>4 Naam van het keuzeniveau</p> |

Het digitale informatie- en analysesysteem beschikt over een menu dat tot twee keuzeniveaus (subniveaus) bevat.

Door de keuzeniveaus navigeert u naar het instelniveau waarin u instellingen kunt aflezen of wijzigen.



Aanwijzing

Hierna geeft een padopgave aan het begin een handelingsinstructie aan hoe u deze functie bereikt, bijv. **Menu → Informatie → Contactgegevens**.

4.8.2 Zonneopbrengst weergeven

Menu → Zonneopbrengst

- Onder **Zonneopbrengst** kunt u de actuele opbrengst van het zonnestelsel weergeven.
- U kunt de waarden filteren naar **vorige dag, maand, jaar** of **totaal**.

4.8.3 Live monitor

Menu → Live Monitor

- Met behulp van de live monitorfunctie kunt u de actuele productstatus van het zonnestelsel als tekst weergeven. De statuscode wordt niet weergegeven.
- Als de productstatus verandert, dan actualiseert de indicatie automatisch.
- Wanneer er een naverwarmingsapparaat aanwezig is, dan geeft het display afwisselend de productstatus van het zonnestelsel en de status van het naverwarmingsapparaat weer, voor zover dit zich in de toestand “Laden” of “Legionellabescherming” bevindt.

Statuscode	Betekenis
400	Zonnelaadstation bevindt zich in wachttoestand
403	Boiler compleet geladen
406	Boiler wordt via naverwarmingsapparaat geladen

Statuscode	Betekenis
408	Vorstbeveiliging is actief
409	Zonnebescherming actief
415	Legionellabeveiliging actief
416	Boiler wordt solair geladen
417	elektrisch ondersteunde boilerlading

4.8.4 Contactgegevens weergeven

Menu → Informatie → Contactgegevens

- Als de installateur bij de installatie zijn telefoonnummer ingevoerd heeft, dan kunt u dit onder **Contactgegevens** aflezen.

4.8.5 Serie- en artikelnummer weergeven

Menu → Informatie → Serienummer

- Onder **Serienummer** staat het serienummer van het product die de erkende installateur evt. van u wil weten.
- Het artikelnummer staat op de tweede regel van het serienummer (zevende tot 16e cijfer).

4.8.6 Bedrijfsuren zonnepomp weergeven

Menu → Informatie → Zonnepomp

- Onder **Zonnepomp** kunt u de bedrijfsuren van de zonnepomp aflezen.

4.8.7 Taal instellen

Menu → Basisinstelling → Taal

- De erkende installateur heeft voor u bij de installatie de gewenste taal ingesteld. Als u een andere taal wilt instellen, dan kunt u dat via dit menupunt doen.

4.8.8 Contrast instellen

Menu → Basisinstelling → Contrast

- Met deze functie kunt u het displaycontrast instellen zodat het product goed afleesbaar is.

4.8.9 Tijdvenster instellen

Met deze functie kunt u een of meerdere tijdvensters voor een naverwarming vastleggen. U hoeft niet beide tijdvensters van een periode (bijv. ma - vrij) te programmeren. Wanneer de actuele tijd binnen een tijdvenster valt, dan is een naverwarming mogelijk.

Menu → Basisinstelling → ma-vrij, 1e tijdv.

- Via dit menupunt kunt het eerste tijdvenster voor de periode maandag tot vrijdag instellen.

Menu → Basisinstelling → ma-vrij, 2e tijdv.

- Via dit menupunt kunt het tweede tijdvenster voor de periode maandag tot vrijdag instellen.

Menu → Basisinstelling → za-zo, 1e tijdv.

- Via dit menupunt kunt het eerste tijdvenster voor de periode zaterdag tot zondag instellen.

Menu → Basisinstelling → za-zo-, 2e tijdv.

- Via dit menupunt kunt het tweede tijdvenster voor de periode zaterdag tot zondag instellen

4.8.10 Datum, tijd en zomertijd instellen



Aanwijzing

Datum, tijd en automatische zomer-/wintertijdomschakeling kunt u alleen verstellen als er geen systeemregelaar aangesloten is.

Menu → Basisinstelling → Datum

- Via dit menupunt kunt u de datum instellen.

Menu → Basisinstelling → Tijd

- Via dit menupunt kunt u de tijd instellen.

Menu → Basisinstelling → Zomer-/wintertijd

- Via dit menupunt kunt u instellen of het DIA-systeem automatisch tussen zomertijd en wintertijd moet omschakelen.

5 Verhelpen van storingen

5.1 Foutmeldingen aflezen

Foutmeldingen hebben prioriteit voor alle andere indicaties. Wanneer er een fout in het zonnestelsysteem optreedt, dan wordt het zonnestelsysteem uitgeschakeld. Het display van het product geeft in plaats van het startscherm een foutcode weer. Een tekst verklaart bijkomend de weergegeven foutcode.

Als er meerdere fouten tegelijk optreden, dan geeft het display de bijbehorende foutmeldingen afwisselend gedurende telkens twee seconden weer.

- ▶ Als het product een foutmelding weergeeft, neem dan contact op met een erkende installateur.



Aanwijzing

Statusmeldingen over de toestand van het zonnestelsysteem kunt u via de functie Live Monitor (→ Pagina 8) oproepen.

5.1.1 Foutmelding

Foutmeldingen verschijnen ca. 20 seconden nadat een fout opgetreden is op het display. Als de fout minstens drie minuten voorhanden is, wordt een foutmelding in het foutgeheugen van de zonneregelaar geschreven.



Aanwijzing

Alleen de installateur mag de foutoorzaak van de hierna beschreven fouten verhelpen en het foutgeheugen wissen.

Foutcode	Fouttekst
1069	Boilertemperatuurvoeler T7 fout
1070	Codeerweerstand ontbreekt
1273	Zonnepomp Elektronicafout
1276	Zonnepomp geblokkeerd
1278	Collectortemperatuurvoeler T5 fout
1279	Temp.sensor T6 fout
1281	Temp.sensor T1 fout

Foutcode	Fouttekst
M.45	Zonnepomp droogloop

6 Onderhoud

Voor de continu inzetbaarheid, gebruiksveiligheid, betrouwbaarheid en lange levensduur van het product zijn een jaarlijkse inspectie en een tweejaarlijks onderhoud van het product door de installateur noodzakelijk.

6.1 Product onderhouden



Opgelet!

Risico op materiële schade door ongeschikte reinigingsmiddelen!

- ▶ Gebruik geen sprays, geen schuurmiddelen, afwasmiddelen, oplosmiddel- of chloorhoudende reinigingsmiddelen.

- ▶ Reinig de mantel met een vochtige doek en een beetje oplosmiddelvrije zeep.

6.2 Product leegmaken

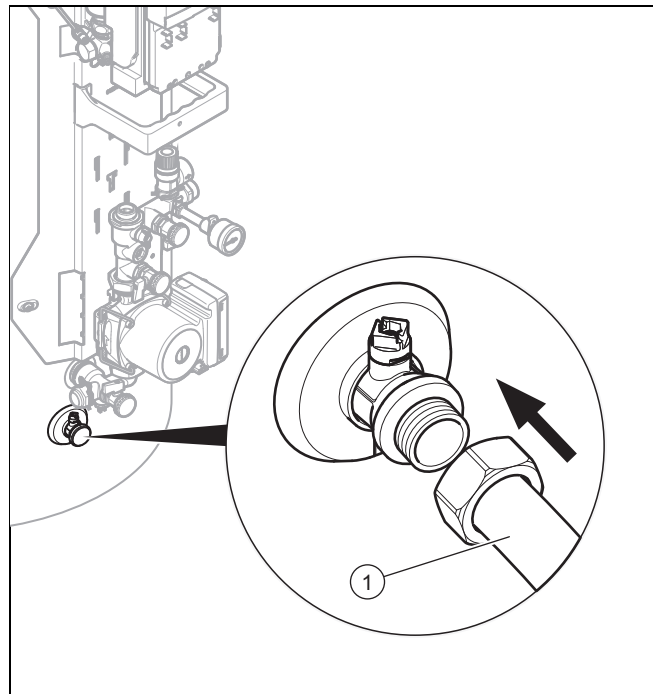

1. Schakel het product uit. (→ Pagina 10)
2. Sluit de afsluitvoorziening in de koudwaterleiding van het product.
3. Bevestig een geschikte slang op de aftapklep (1).
4. Breng het vrije einde van de slang naar een geschikte afvoerplaats.
5. Open de aftapklep.
6. Open het hoogst gelegen warmwateraftappunt voor de beluchting en de restloze lediging van de waterleidingen.
7. Sluit de aftapklep en het warmwateraftappunt weer als het water volledig is uitgelopen.
8. Verwijder de slang van de aftapklep.

7 Buitenbedrijfstelling

6.3 Veiligheidsklep bedienen

- ▶ Bedien de aftapinrichting van de veiligheidsklep regelmatig om kalkafzetting te verwijderen en controleer of de inrichting niet geblokkeerd is.



Aanwijzing

Uit de afblaasleiding kan altijd water druppelen.

7 Buitenbedrijfstelling

7.1 Product uitschakelen

- ▶ Schakel het product via de ter plekke geïnstalleerde scheidingsvoorziening (bijv. zekeringen of contactverbreker) spanningsvrij.

7.2 Zonnestelsysteem definitief buiten bedrijf stellen

- ▶ Laat het zonnestelsysteem door een erkend installateur definitief buiten bedrijf stellen.

8 Recycling en afvoer

- ▶ Laat de verpakking door de installateur afvoeren die het product geïnstalleerd heeft.



Als het product met dit teken gekenmerkt is:

- ▶ Gooi het product in dat geval niet met het huisvuil weg.
- ▶ Geeft het product in plaats daarvan af bij een inzamelpunt voor oude elektrische of elektronische apparaten.



Als het product batterijen bevat die met dit teken gekenmerkt zijn, kunnen de batterijen substanties bevatten die schadelijk zijn voor gezondheid en milieu.

- ▶ Breng de batterijen in dat geval naar een inzamelpunt voor batterijen.

9 Serviceteam en garantie

9.1 Serviceteam

Geldigheid: België

N.V. Vaillant S.A.
Golden Hopestraat 15
B-1620 Drogenbos
Belgien, Belgique, België

Klantendienst: 2 334 93 52

Geldigheid: Nederland

Mocht u nog vragen hebben, dan staan onze medewerkers van de consumentenservice u graag te woord: (020) 565 94 20.

9.2 Garantie

Geldigheid: België

De producten van de NV Vaillant zijn gewaarborgd tegen alle materiaal- en constructiefouten voor een periode van twee jaar vanaf de datum vermeld op de aankoopfactuur die u heel nauwkeurig dient bij te houden. De waarborg geldt alleen onder de volgende voorwaarden:

1. Het toestel moet door een erkend gekwalificeerd vakman geplaatst worden die er, onder zijn volledige verantwoordelijkheid, op zal letten dat de normen en installatievoorschriften nageleefd worden.
2. Het is enkel aan de technici van de Vaillant fabriek toegelaten om herstellingen of wijzigingen aan het toestel onder garantie uit te voeren, opdat de waarborg van toepassing zou blijven. De originele onderdelen moeten in het Vaillant toestel gemonteerd zijn, zoniet wordt de waarborg geannuleerd.
3. Teneinde de waarborg te laten gelden, moet u ons de garantiekart volledig ingevuld, ondertekend en gefrankeerd terugzenden binnen de veertien dagen na de installatie!

De waarborg wordt niet toegekend indien de slechte werking van het toestel het gevolg is van een slechte regeling, door het gebruik van een niet overeenkomstige energie, een verkeerde of gebrekkige installatie, de niet-naleving van de gebruiksaanwijzing die bij het toestel gevoegd is, door het niet opvolgen van de normen betreffende de installatievoorschriften, het type lokaal of verluchting, verwaarlozing, overbelasting, bevrozing, elke normale slijtage of elke handeling van overmacht. In dit geval zullen onze prestaties en de geleverde onderdelen aangerekend worden. Bij facturatie, opgesteld volgens de algemene voorwaarden van de naverkoopdienst, wordt deze steeds opgemaakt op de naam van de persoon die de oproep heeft verricht en/of de naam van de persoon bij wie het werk is uitgevoerd, behoudens voorafgaand schriftelijk akkoord van een derde persoon (bv. huurder, eigenaar, syndic, enz.) die deze factuur uitdrukkelijk ten zijne laste neemt. Het factuurbedrag zal contant betaald moeten worden aan de fabriekstechnicus die het werk heeft uitgevoerd. Het herstellen of vervangen van onderdelen tijdens de garantieperiode heeft geen verlenging van de waarborg tot gevolg. De toekenning van garantie sluit elke betaling van schadevergoeding uit en dit tot voor om het even welke reden ze ook gevraagd wordt. Voor elk geschil, zijn enkel de Tribunalen van het district waar de hoofdzetel van de vennootschap gevestigd is, bevoegd. Om alle functies van het Vaillant toestel op termijn vast te stellen en om de toegelaten toestand niet te veranderen, mogen bij onderhoud en herstellingen enkel nog originele Vaillant onderdelen gebruikt worden.

Geldigheid: Nederland

Fabrieksgarantie wordt verleend alleen indien de installatie is uitgevoerd door een door Vaillant Group Netherlands B.V. erkende installateur conform de installatievoorschriften van het betreffende product.

De eigenaar van een Vaillant product kan aanspraak maken op fabrieksgarantie die conform zijn aan de algemene garantiebepalingen van Vaillant Group Netherlands B.V.

Garantiewerkzaamheden worden uitsluitend door de servicedienst van Vaillant Group Netherlands B.V. of door een door Vaillant Group Netherlands B.V. aangewezen installatiebedrijf uitgevoerd.

Eventuele kosten die gemaakt zijn voor werkzaamheden aan een Vaillant product gedurende de garantieperiode komen alleen in aanmerking voor vergoeding indien vooraf toestemming is verleend aan een door Vaillant Group Netherlands B.V. aangewezen installatiebedrijf en als het conform de algemene garantiebepalingen een werkelijk garantiegeval betreft.

Bijlage

Bijlage

A Gebruikersniveau – overzicht

Instelniveau	Waarden		Eenheid	Stappengrootte, selecteren	Fabrieksinstelling
	min.	max.			
Zonneopbrengst →					
Vorige dag	Actuele waarde		kWh		
Maand	Actuele waarde		kWh		
Jaar	Actuele waarde		kWh		
Totaal	Actuele waarde		kWh		
Monitoren →					
Status	Actuele waarde				
Informatie →					
Contactgegevens	Telefoonnummer				
Serienummer	Permanente waarde				
Zonnepomp bedrijfsuren	Actuele waarde		u		
Basisinstellingen →					
Taal	Actuele taal			Deutsch, English, Français, Italiano, Dansk, Nederlands, Castellano, Türkçe, Magyar, Русский, Українська, Svenska, Norsk, Polski, Čeština, Hrvatski, Slovenčina, Română, Slovenščina, Português, Srpski	English
Contrast	Actuele waarde			1	25
	15	40			
Ma-vrij, 1e tijdvenster	Starttijd en eindtijd			10 minuten	06:00–22:00
Ma-vrij, 2e tijdvenster	Starttijd en eindtijd			10 minuten	24:00–24:00
Zat-zon, 1e tijdvenster	Starttijd en eindtijd			10 minuten	06:00–22:00
Zat-zon, 2e tijdvenster	Starttijd en eindtijd			10 minuten	24:00–24:00
Datum	Actuele datum				
Klok	actuele tijd				
Zomer-/wintertijd	automatische tijd-aanpassing uit/aan				

B Maximaal dagelijks warmwatervermogen

Soort belasting	Volume	Boilergrootte 150 l (mono-valente boiler)	Boilergrootte 250 l (biva-lente boiler)	Boilergrootte 350 l (biva-lente boiler)
		1-3 personen	3-6 personen	4-7 personen
Warmwatervermogen in de winter bij 60 °C ($\Delta T = 35 K$)	Standaardhuis-houden N_L	–	2,0	2,5
Liter bij $\Delta T = 35 K$ (van 10 °C tot 45 °C) met verwarmingsapparaat en gewenste warmwater-waarde = 60 °C	l/10 min.	–	195	215
Liter bij $\Delta T = 35 K$ (van 10 °C tot 45 °C), uitsluitend zonnebedrijf bij een maximumtemperatuur van de boiler van 85 °C	l/10 min.	295	448	601



0020206800_02 ■ 28.01.2016

N.V. Vaillant S.A.

Golden Hopestraat 15 ■ B-1620 Drogenbos

Tel. 2 334 93 00 ■ Fax 2 334 93 19

Kundendienst 2 334 93 52 ■ Service après-vente 2 334 93 52

Klantendienst 2 334 93 52

info@vaillant.be ■ www.vaillant.be

Vaillant Group Netherlands B.V.

Postbus 23250 ■ 1100 DT Amsterdam

Telefoon 020 565 92 00 ■ Telefax 020 696 93 66

Consumentenservice 020 565 94 20 ■ Serviceteam 020 565 94 40

info@vaillant.nl ■ www.vaillant.nl

© Deze handleidingen, of delen ervan, zijn auteursrechtelijk beschermd en mogen alleen met schriftelijke toestemming van de fabrikant vermenigvuldigd of verspreid worden.

Technische wijzigingen voorbehouden.