



## **MONOBLOK COMPACT**



## **INSTALLATIE EN GEBRUIKERSHANDLEIDING**

Lees deze handleiding zorgvuldig door, voor installatie en/of gebruik van het toestel!

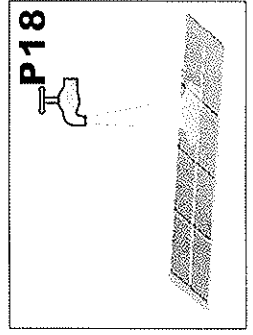
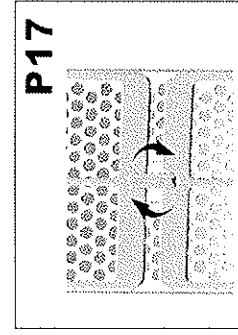
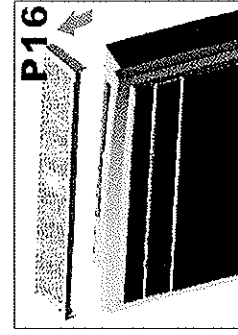
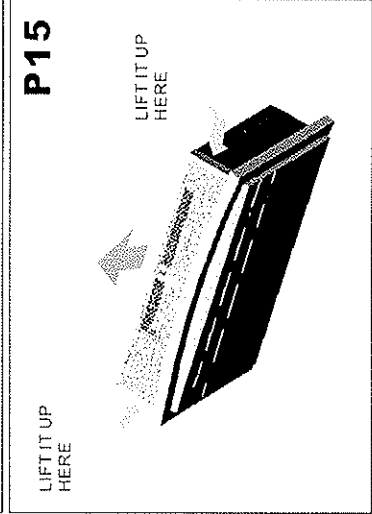
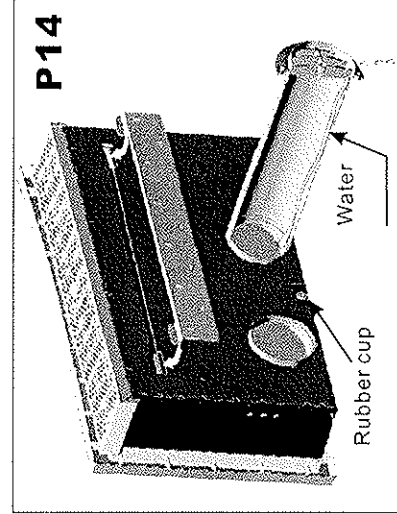
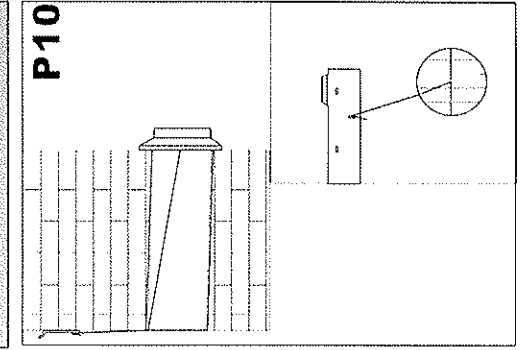
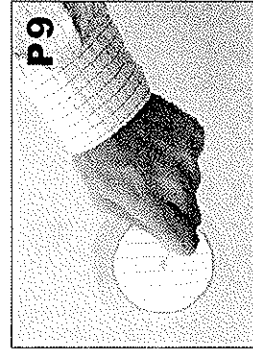
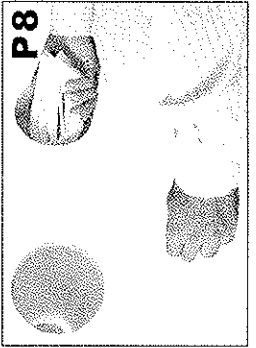
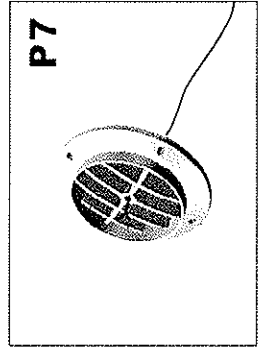
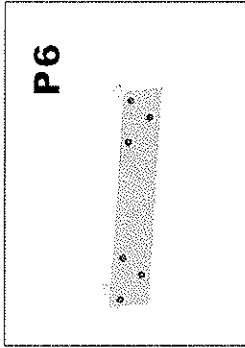
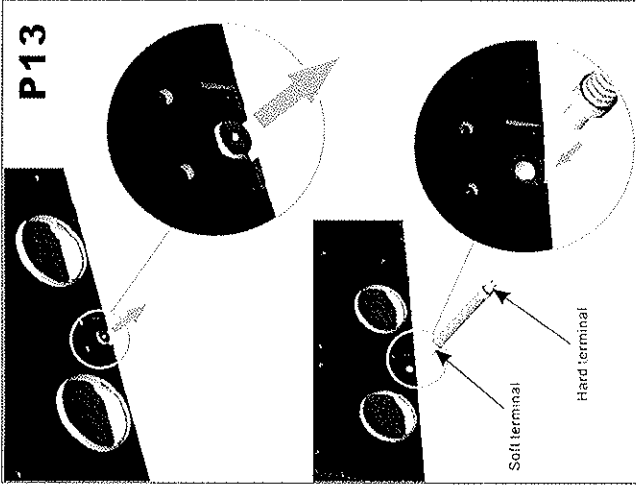
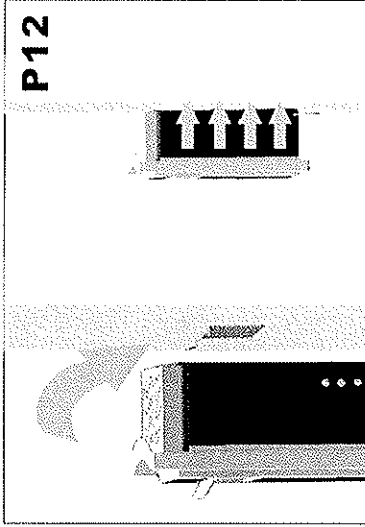
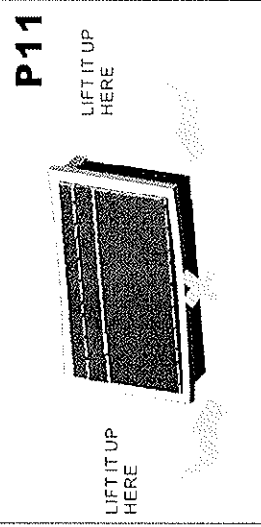
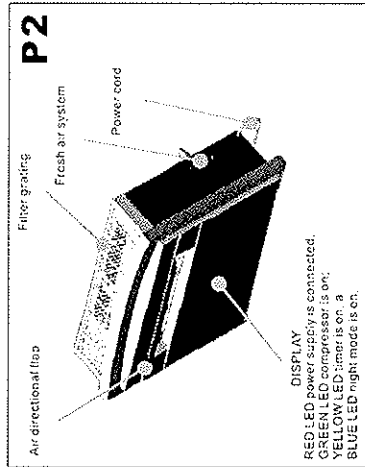
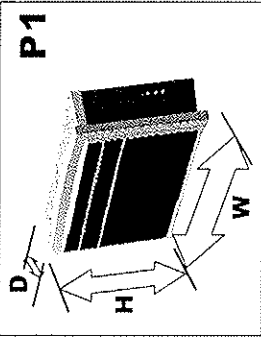
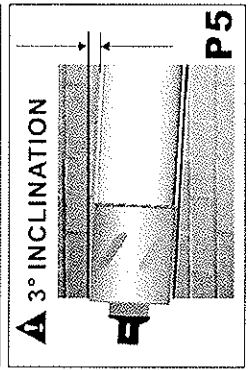
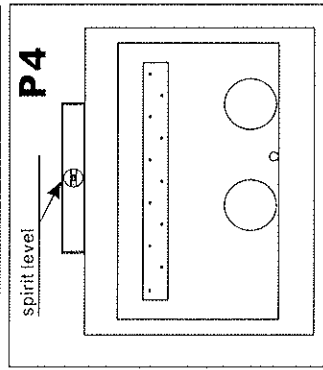
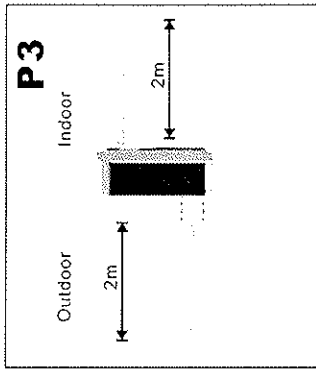
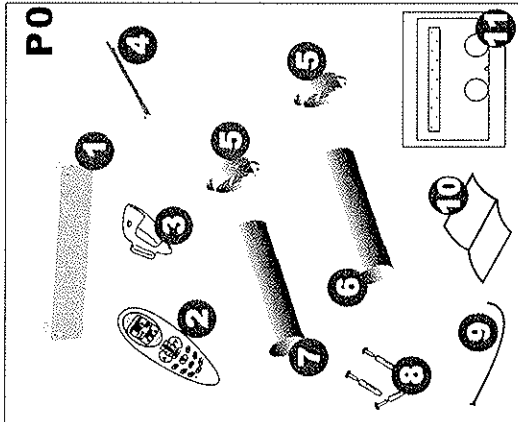

## **1. Algemene informatie**

1.1 Inleiding .....	1
1.2 Belangrijke veiligheidsinstructies.....	1
1.3 Ontvangst van de goederen.....	2
1.4 Gebruik.....	2
1.5 Lijst van accessoires.....	2
1.6 Technische kenmerken.....	2

## **2. Installatie**

2.1 Positionering van de airconditioning.....	3
2.2 Papieren mal.....	3
2.3 Boren van de muur.....	3
2.4 Vastmaken van de haken.....	3
2.5 Installatie van de pijpen.....	4
2.6 Rasters passend plaatsen.....	4
2.7 De airconditioning op de haken passend plaatsen....	4

## **3. Gebruik en onderhoud**

3.1 Introductie van LCD iconen.....	5
3.2 Functies van de afstandsbediening.....	5
3.3 Verwarmingsmodus.....	6
3.4 Koelmodus.....	6
3.5 Droogmodus.....	7
3.6 Ventilatie modus.....	7
3.7 Sluimerfunctie.....	8
3.8 Automatische modus.....	8
3.9 Timer off functie.....	9
3.10 Timer on functie.....	9
3.11 Luchtreinigingssysteem.....	10
3.12 Installatie en wisselen van de batterij.....	10
3.13 Onderhoud.....	11
3.14 Probleemoplossingen.....	12

## **1.1 Inleiding**

LET OP. Gooi geen verpakking weg totdat de installatie van de airconditioning volledig voltooid is. Nadat de verpakking is geopend, kijkt u goed of alle onderdelen aanwezig zijn (zie lijst van accessoires). Als er onderdelen ontbreken, gelieve uw leverancier te contacteren.

Deze airconditioning is ontworpen voor het koelen of verwarmen van een ruimte en kan enkel voor dit doel gebruikt worden.

De producent kan niet verantwoordelijk gesteld worden voor schade aan personen of dieren die ontstaan is door verkeerde installatie, niet opvolgen van de regels of verkeerd gebruik.

Deze airconditioning bevat R410A koelmiddel: als de airconditioning afgevoerd dient te worden, dient u zich te houden aan de strenge regels voor recycling en afvalverwerking. Gelieve dit met voorzichtigheid te doen. Neem eventueel contact op met de lokale afvalverwerking dienst voor advies.

De airconditioning niet aanzetten voordat u het volledig gemonteerd en geïnstalleerd hebt in de juiste positie. Voordat u het apparaat in gebruik neemt, kijkt u of het juist geplaatst is, en of dit volgens de plaatselijke wet en regelgevingen uitgevoerd is.

## **1.2 Belangrijke veiligheidsinstructies**

Wanneer u elektrische apparaten gebruikt, moet u altijd de basis veiligheidsinstructies volgen: plaats u geen voorwerpen op het apparaat en dekt u geen openingen af. U moet erg voorzichtig zijn als het apparaat in de buurt van kinderen of huisdieren zonder toezicht gebruikt wordt.

Let op:

Verwijdert u de verpakking en kijkt u of het apparaat in goede staat is voordat u het gebruikt. Laat u kinderen niet spelen met de verpakking, bijvoorbeeld met plastic zakken. Gebruikt u geen apparaat met een beschadigd kabel of plug, of nadat de airconditioner slecht functioneert, als het is gevallen of beschadigd. Brengt u de airconditioner terug naar een geautoriseerd service center voor onderzoek.

Voer onder geen beding zelf reparaties of aanpassingen uit aan elektrische of mechanische onderdelen van de airconditioner daar de garantie hierdoor vervalt. U dient hiervoor altijd contact op te nemen met uw servicemonteur.

Sluit u het apparaat altijd aan met hetzelfde voltage, frequentie en vermogen zoals aangegeven op identificatieplaatje op het apparaat.

Het is niet de bedoeling deze airconditioner te gebruiken in natte of vochtige ruimtes. Plaatst u de airconditioner niet bij vuurhaarden, kookapparatuur, verwarmingsapparaten of hete oppervlaktes.

Laat de stroomkabel niet over een tafel of bureau hangen. Plaatst u de stroomkabel niet op een plaats waar het niet snel uitgeschakeld kan worden.

Plaatst nooit de stroomkabel onder een tapijt of vloerbedekking. Plaatst u de airconditioner nooit op een plek waar petroleum, verf of andere ontvlambare vloeistoffen gebruikt of bewaard worden. Verandert nooit de veiligheids- of installatieonderdelen zonder de toestemming van de producent.

Trek nooit aan het snoer, verwijderen stroomkabel die verbonden is met de airconditioner, zelfs als er geen verbinding is met de hoofdschakelaar.

Vermijd langdurige direct contact met de luchttoevoer van de airconditioner en vermijd het sluiten voor een langere periode van de ruimte zonder ventilatie.

Reparatie- of onderhoudswerkzaamheden dienen uitgevoerd te worden door een servicemonteur of een gekwalificeerd technicus met opvolging van de instructies welke opgegeven zijn in deze handleiding.

Verandert u niets aan het apparaat daar dit tot gevaarlijke situaties kan leiden terwijl de producent niet verantwoordelijk is voor ontstane schade of verlies.

Deze handleiding is een aanvullend deel van het apparaat en moet daarom goed bewaard worden en altijd meegegeven worden als het apparaat wordt overgebracht naar een andere eigenaar of gebruiker of een andere installatie ingenieur. Als de handleiding verloren of beschadigd is, vraagt u dan een andere aan.

### **1.3 Ontvangst van de goederen**

De airconditioner wordt geleverd in een beschermde verpakking tezamen met een handleiding. Deze handleiding is een aanvullend deel van het apparaat en moet daarom goed gelezen en bewaard worden. Als de airconditioner onverpakt wordt geleverd, moet u goed kijken of het apparaat en de accessoires volledig en niet beschadigd zijn.

### **1.4 Gebruik**

Houd rekening met het gewicht van de airconditioner voordat u het probeert op te tillen. U moet alle voorzorgsmaatregelen nemen om te voorkomen dat het apparaat wordt beschadigd of dat u zelf verwond raakt. Het is raadzaam om de verpakking te verwijderen als de airconditioner op de plaats van installatie staat.

Verwijdert u voorzichtig de gekleefde stripjes welke op de airconditioner geplakt zijn. Verpakkingsonderdelen moeten op een juiste manier verwijderd worden en mogen niet achtergelaten worden bij kinderen daar dit een gevaar voor hun kan zijn.

## 1.5 Lijst van accessoires (P0)

1. steunplaat
2. afstandsbediening
3. afstandsbedieninghouder
4. afvoerpijp
5. externe rooster
6. luchttoevoerpijp (160 mm.)
7. luchtafvoerpijp (150 mm.)
8. schroevendraaierset
9. koord voor het fixeren van het rooster
10. handleiding
11. papieren mal voor het boren in de muur (zie pagina)

Dit product is geproduceerd om te voldoen aan 2006/95/EC en met de wetten van 92/31/EEC en 93/68/EEC

CE

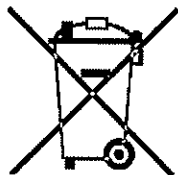

Aval van elektrische producten mogen niet afgevoerd worden met huishoudelijk afval. Gelieve te recyclen waar het mogelijk is. Vraagt u na bij uw lokale autoriteiten of uw verkoper voor recycling advies.

Elke batterij welke gebruikt is in de afstandsbediening bevat materiaal welke schadelijk is voor het milieu. Ze moeten verwijderd worden van de afstandsbediening indien ze op zijn en op een verantwoorde manier verwijderd worden.

## 1.6 Technische specificaties (P1, P2)

Model	Monoblok compact
Koelcapaciteit W (BTU/h)	2.7 (9000)
Verarmingcapaciteit (BTU/h)	2.8(9500)
Nominale voltage (V)	220-240/ 50 Hz
Opgenomen vermogen bij koelen (W)	980
Bedrijfsstroom koelen (A)	4.48
Opgenomen vermogen bij verwarmen (W)	890
Bedrijfsstroom bij verwarmen (A)	4.11
Luchthoeveelheid (m <sup>3</sup> /h)	480
Geluidsniveau (dBA)	47
Ontvochtigingscapaciteit (L/24h)	16.3
Temperatuurkeuze (afstandsbediening)	18-30° C
Zekering (T3.15L)	250V
Koudemiddel	R410A
EER/COP-w/w	2.75 / 3.15
Afmetingen - lxbxh -mm	1223 x625 x330
Gewicht (Kg)	45

### STANDAARD TESTVOORWAARDEN – EN 14511-

#### WERKINGSCONDITIES IN KOELEN -EN ONTVOCHTIGENSMODUS

- Binnen 27 ° C DB ; 19 ° C WB
- Buiten 35 ° C DB ; 24 ° C WB

#### WERKINGSCONDITIES IN VERWARMINGSMODUS

- Buiten 7 ° C DB ; 6 ° C WB
- Binnen 20 ° C DB

## **2.1 positioneren van de airconditioner**

Om de beste prestatie te krijgen van de airconditioner, moet u verstoppingen en uitvalkansen vermijden. U moet het juist positioneren. Gelieve de richtlijnen en de instructies beneden volledig te volgen, fouten kunnen leiden tot potentiële installatieproblemen.

- de airconditioner moet geïnstalleerd worden aan een buitenmuur die toegang heeft naar buiten met een doorlaat van minimum 2 meter naar buiten.
- rond de airconditioner moet voldoende ruimte zijn zoals aangegeven op het papieren model.
- de muur waartegen de airconditioner geïnstalleerd wordt moet voldoende sterk en in staat zijn het gewicht van de airconditioner te dragen.

Nadat u de beste plek voor de installatie gekozen heeft zoals hierboven beschreven, kijkt u dan na of u in de muur kunt boren zonder dat u andere installaties of constructies raakt (funderingen, draagzuilen, kabels, pijpen,...) Gelieve ook zeker te zijn dat er buiten geen andere obstakels zijn, welke de luchtcirculatie door de geboorde gaten kunnen verhinderen. Bijvoorbeeld: planten of de bladeren van planten, plankjes, regenpijpen, panelen, etc...). Elke verhindering kan leiden tot vermogensverlies de prestatie van uw airconditioner.

## **2.2 Papieren mal (P4)**

Maakt u de mal vast aan nadat u de volgende richtlijnen goed heeft nagekeken.

- boort u geen gaten voordat u er volledig zeker van bent dat er geen verborgen obstakels zijn in de constructie van de muur, bijvoorbeeld: elektrische bekabeling en gaspijpen of steun-of koppelbalken.
- Controleer of de muur vlak is. De unit dient waterpas te hangen.
- Volgt u de installatie instructies volledig op.



### **2.3. Boren van de muurdoorvoer (P5)**

Let op: als u het gat boven de begane grond boort, moet u er zeker van zijn dat er een gebied is afgezekerd is en dat, terwijl de gaten worden geboord, de buitenkant onder supervisie staat totdat het boren voltooid is. Dit om te voorkomen dat er vallende delen mensen, dieren of voorwerpen verwonden cq beschadigen.

#### **IN-EN UITLAAT GATEN**

- Deze verrichting moet u met de juiste gereedschappen uitvoeren (gatenboor met diamanten kop, voorzien van aandrijfkoppeling en aanpasbare draaisnelheid).
- Bevestig de mal aan de muur en houd rekening met de afstand tot het plafond of de vloer. Doe dit horizontaal en waterpas.
- Gebruik een geleidepen om het midden van elk gat dat geboord moet worden te markeren. Gebruik een gatenboor met een diameter van 162mm om de 2 gaten te boren voor de luchttoevoer.

Het is aanbevolen dat de gaten een neerwaartse hoek hebben van 3-5 graden om te voorkomen dat er water terugvloeit in de pijpen.

#### **AFVOERGAT (P13)**

Deze airconditioner heeft een dubbel systeem om de gecondenseerde vocht automatisch af te voeren. U dient het beste systeem voor uw situatie te kiezen, alvorens over te gaan op de installatie van het systeem. Lees aandachtig de volgende instructies.

Systeem "A": U boort een gat in de muur met een diameter van 30 mm, in de positie zoals beschreven op de papieren mal. Afvoer ontstaat in dit geval met behulp van de zwaartekracht. Hiervoor is het belangrijk dat er een minimale afloop van 3 graden wordt aangehouden. Verbindt de afvoerpijp (vanaf de rubberen kop) naar de airconditioner (achterzijde) nadat u de zwarte rubberen kop heeft ontkoppeld. Op deze manier kunt u het gecondenseerde vocht afvoeren, zonder last te veroorzaken bij uw burens.

Systeem "B": als het onmogelijk is om de afvoerpijp te installeren zoals in systeem "A" is beschreven, moet u de zwarte rubberen kop niet ontkoppelen (foto P13). Het gecondenseerde vocht zal naar buiten gaan via de 2 grote pijpen (zie foto P14). Als u deze oplossing kiest, moet u er zeker van zijn dat afvoer van het gecondenseerde vocht geen problemen veroorzaakt bij uw burens.

*Bij intensief gebruik adviseren wij systeem A te gebruiken.*

## **2.4 Vastmaken van de haken (P6)**

- boort u de gaten om de haken vast te maken aan de muur door gebruik te maken van de 6 gaten, in het zwart aangegeven op de papieren mal. Als de muur niet stevig genoeg is, is het raadzaam om extra schroefbouten te gebruiken in de gaten, aangegeven in het grijs op de papieren mal.
- De schroefbouten hebben een gat nodig van 8 mm; de muur moet nagekeken worden of de bouten bruikbaar zijn of dat er een andere verankering nodig is. De producent is niet aansprakelijk voor de verkeerde inschatting van de structurele consistentie van de verankering welke gemaakt is tijdens de installatie.

## **2.5 Installatie van de pijpen**

- nadat u de gaten heeft geboord, moeten de plastic pijpen welke samen met de airconditioner meegeleverd zijn erin passen.
- De pijp met een diameter van 160 mm (inname van frisse lucht) moet in het juiste gat passen. De lengte van de pijpen moeten dezelfde zijn als de diepte in de muur plus 10 mm. Gebruik een normale metaalzaag om de geleverde pijpen in de juiste lengte te zagen. Denk eraan dat de verandering dezelfde inclinatie moet hebben als de gaten (minimum 3 graden).
- De buis diameter is bijna hetzelfde als het gebruik van de 162 mm nominale diameter kernboor. Hierdoor kan het zijn dat u iets druk moet uitoefenen. Indien dit niet lukt kunt u met een rubberen hamer en een stukje hout door licht te tikken de buizen in elkaar schuiven.
- Gebruik vervolgens dezelfde instructie om de linker buis ( afvoerbuis ) welke is meegeleverd, met een diameter van 150 mm te installeren. De buis is iets kleiner van diameter dan de inlaat buis.
- Gelieve de pijpen in de gaten in de muur te centreren en isoleer en verzegel hun omtrek om de infiltratie van lucht en vocht te voorkomen door het gebruik van polyurethane schuim en bepleisteren als beeindiging aan de binnenste muur.

## **2.6. Het vastmaken van de roosters (P7,P8,P9,P10)**

Om de 2 buitenste roosters vast te maken moet u als volgt te werk gaan: voor de installatie moet u bekend zijn met het vastmaken van het rooster aan de buis. Stopt u de touwen in het midden van de rooster. 1 rooster past in de buitenkant van de buis en de andere past in de buitenkant. De luchttoevoer is het grotere gat en het rooster past hierdoor in de buitenzijde van de

luchttoevoerpijp. Duwt u het geleverde touw in het gat. Plooit u het buitenrooster door de touw te grijpen met uw vrije hand. Duwt u uw hand in de pijp met het rooster en duw het helemaal naar buiten.

Ontvouw het rooster en trekt u het touw richting uzelf. 1 rooster past aan de buitenzijde van de buis en de andere aan de binnenzijde. Met een beetje geduld en manipulatie zullen de 2 roosters in de pijpen passen. Grijpt u het touw, doe uw vingers tussen de naad en trekt u het rooster naar u toe totdat deze in de pijp glijdt, houdt u de naad in een verticale positie.

Als het buitenrooster bereikbaar en afneembaar is, is het raadzaam om deze vast te maken aan de muur met muurplugs and schroeven met een diameter of 6 mm.

## **2.7 De airconditioner vastmaken aan het rooster (P11, P12)**

Nadat u heeft gecontroleerd of het rooster goed vast is gemaakt aan de muur, en dat alle noodzakelijke elektrische voorbereidingen en de afvoer van condensatie (indien nodig) gemaakt zijn, kunt u de airconditioner vastmaken aan het ondersteunende rooster.

tilt u de airconditioner op door het aan de zijkanten vast te houden. Tilt u de airconditioner langzaam richting de rooster om het vast te maken. De airconditioner kan nu richting muur geduwd worden. Kijkt u de installatie goed na om zeker te zijn dat de achter isolatiepaneel tegen de wand past en dat er geen obstakels tussen de muur en de unit zitten.

Controleer ook of de connectieranden van de unit in de aan en afvoer buizen zitten



## **LET OP ! Belangrijke waarschuwing**

Het apparaat mag niet geïnstalleerd worden in een wasplaats.

Het apparaat moet zo gepositioneerd worden dat de stekker toegankelijk is.

Het apparaat dient geïnstalleerd en aangesloten worden overeenkomstig de wetgeving

# 3. GEBRUIK EN ONDERHOUD

## 3.1 INLEIDING VAN DE LCD-TEKENS

Tekens	Uitleg	Tekens	Uitleg
▲	Auto	((+))	Ventilator tempo
❄️	Koeling	☀️	Luchttoevoer
💧	Ontvochtigen	🕒	Timer uit
+	Ventilator	🕒	Timer aan
🔥	Verwarmen	🌙	Slaap
88:88	Klok	X	Niet in gebruik

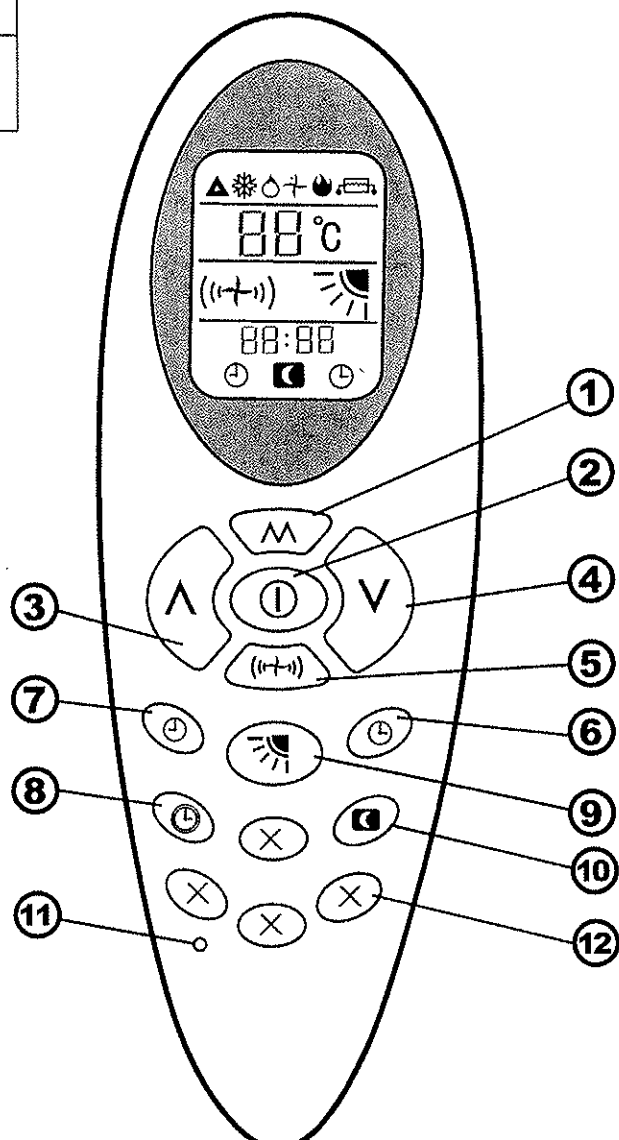

### 3.2 functies van de afstandsbediening

1. VERANDER knop: de instelling van de werking van de airconditioner
2. AAN/UIT knop: de airconditioner aan-of uitzetten
3. OMHOOG knop: verhoogt de temperatuur en tijd
4. OMLAAG knop: verlaagt de temperatuur en tijd
5. VENTILATOR SNELHEID knop: instellen van de snelheid van de ventilator
6. TIMER AAN knop: instellen van de starttijd van de airconditioner
7. TIMER UIT knop: instellen van de stoptijd van de airconditioner
8. KLOK knop: voor het aanpassen van de klok
9. VENTILATIEROOSTER knop: past de richting van de luchttoevoer aan
10. Sluimer knop: past automatisch de temperatuur-instelling aan, ingesteld voor een etmaal.
11. RESET knop
12. SPAAR knop: nog in ontwikkeling

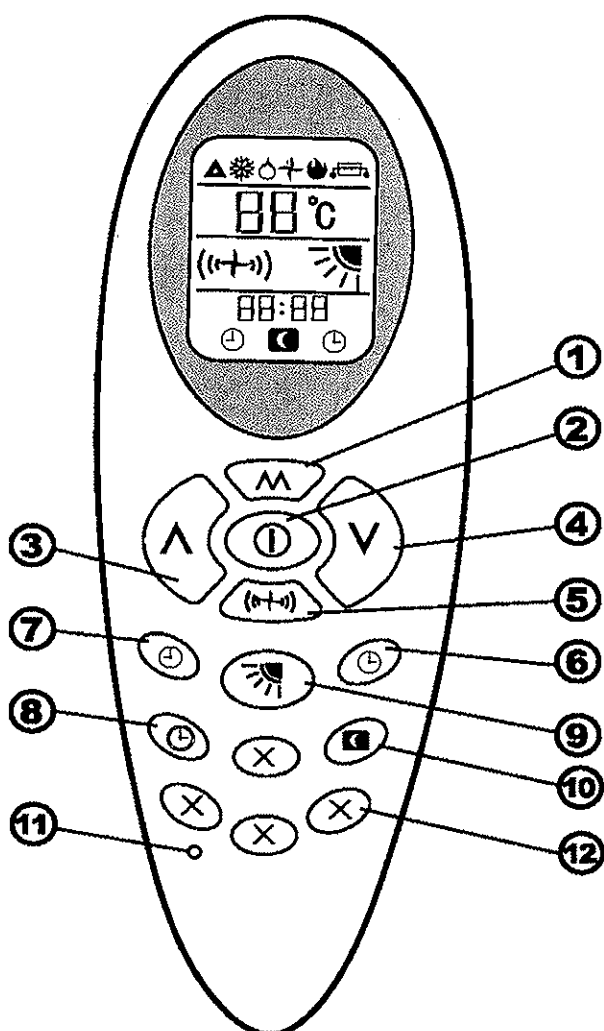

### 3.3 Verwarmingsmodus

#### Volgorde van de functies

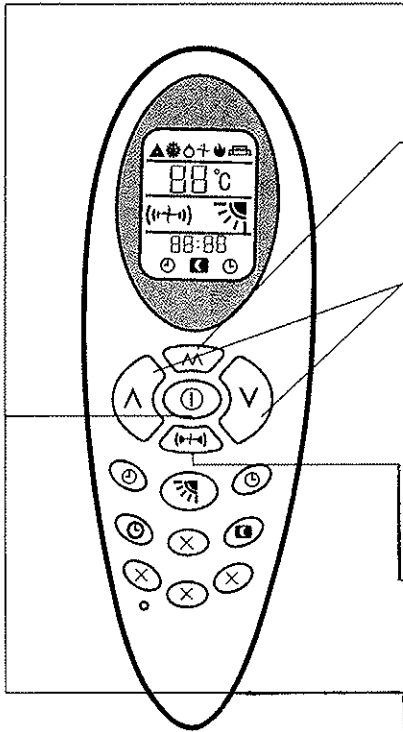

**1** Druk op de AAN/UIT knop “Ø”, zet de airconditioner aan, het zal lopen in de geheugenmodus

**2** Druk op de “VERANDER”knop “^”, stel de verwarmmodus in “•”, de airconditioner begint te verwarmen

**3** Druk **OMHOOG** “^”of **OMLAAG** “v” knop om de temperatuurinstelling omhoog of omlaag aan te passen

**4** Druk op de “VENTILATIE” knop “⌂”, stelt u de ventilatorsnelheid in. “” is lage snelheid, “” is middelmatige snelheid, “” is hoge snelheid, “” (flitsend) is auto-snelheid. Voor auto-ventilatie, wordt de snelheid gekozen door het verschil in temperatuur in de kamer en de instelling van de temperatuur.

**5** Druk op de AAN/UIT-knop “Ø”, zet u de airconditioner uit. Als u de volgende keer de airconditioner aanzet, zal deze vanuit het geheugen opereren.

### 3.4 Koelmodus

#### Volgorde van de functies

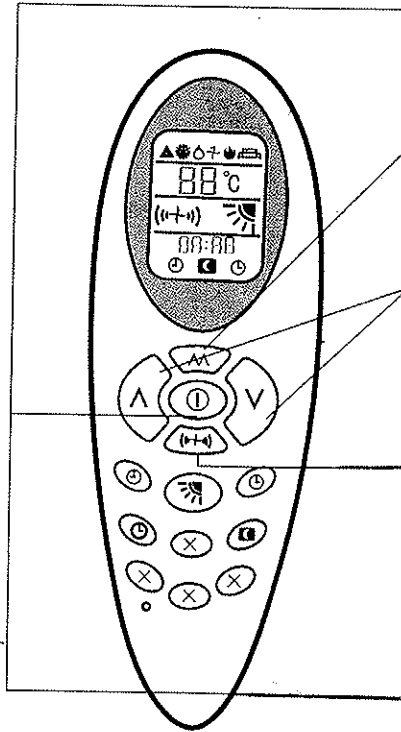

**1** Druk op de **AAN/UIT** knop “Ø”, zet de airconditioner aan, deze zal lopen in de geheugenmodus

**2** Druk op de “**VERANDER**”knop “◻”, stel de koelmodus in “◻”, de airconditioner begint te koelen

**3** Druk **OMHOOG** “^”of **OMLAAG** “v” knop om de temperatuurinstelling omhoog of omlaag aan te passen

**4** Druk op de “**VENTILATIE**” knop “◻”, stelt u de ventilatorsnelheid in. “◻” is lage snelheid, “◻” is middelmatige snelheid, “◻” is hoge snelheid, “◻” (flitsend) is auto-snelheid. Voor auto-ventilatie, wordt de snelheid gekozen door het verschil in temperatuur in de kamer en de instelling van de temperatuur.

**5** Druk op de **AAN/UIT**-knop “Ø”, zet u de airconditioner uit. Als u de volgende keer de airconditioner aanzet, zal deze vanuit het geheugen opereren.



### 3.5 Droog modus

#### Volgorde van de functies

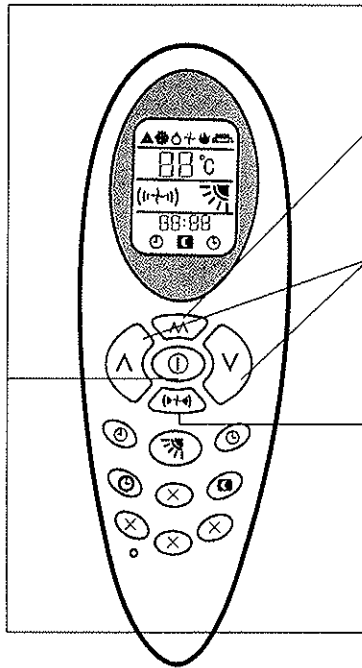

**1** Druk op de AAN/UIT knop “Ø”, zet de airconditioner aan, het deze lopen in de geheugenmodus

**2** Druk op de “VERANDER”knop “^”, stel de droogmodus in “·”, de airconditioner begint te ontvochtigen

**3** Druk OMHOOG “∧”of OMLAAG “∨” knop om de temperatuurinstelling omhoog of omlaag aan te passen

**4** “VENTILATIE” knop is “⌂”, uitgeschakeld. De binnenventilatie snelheid is in deze modus altijd laag.

**5** Druk op de AAN/UIT-knop “Ø”, zet u de airconditioner uit. Als u de volgende keer de airconditioner aanzet, zal deze vanuit het geheugen opereren.

## 3.6 Ventilatiemodus

### Volgorde van de functies

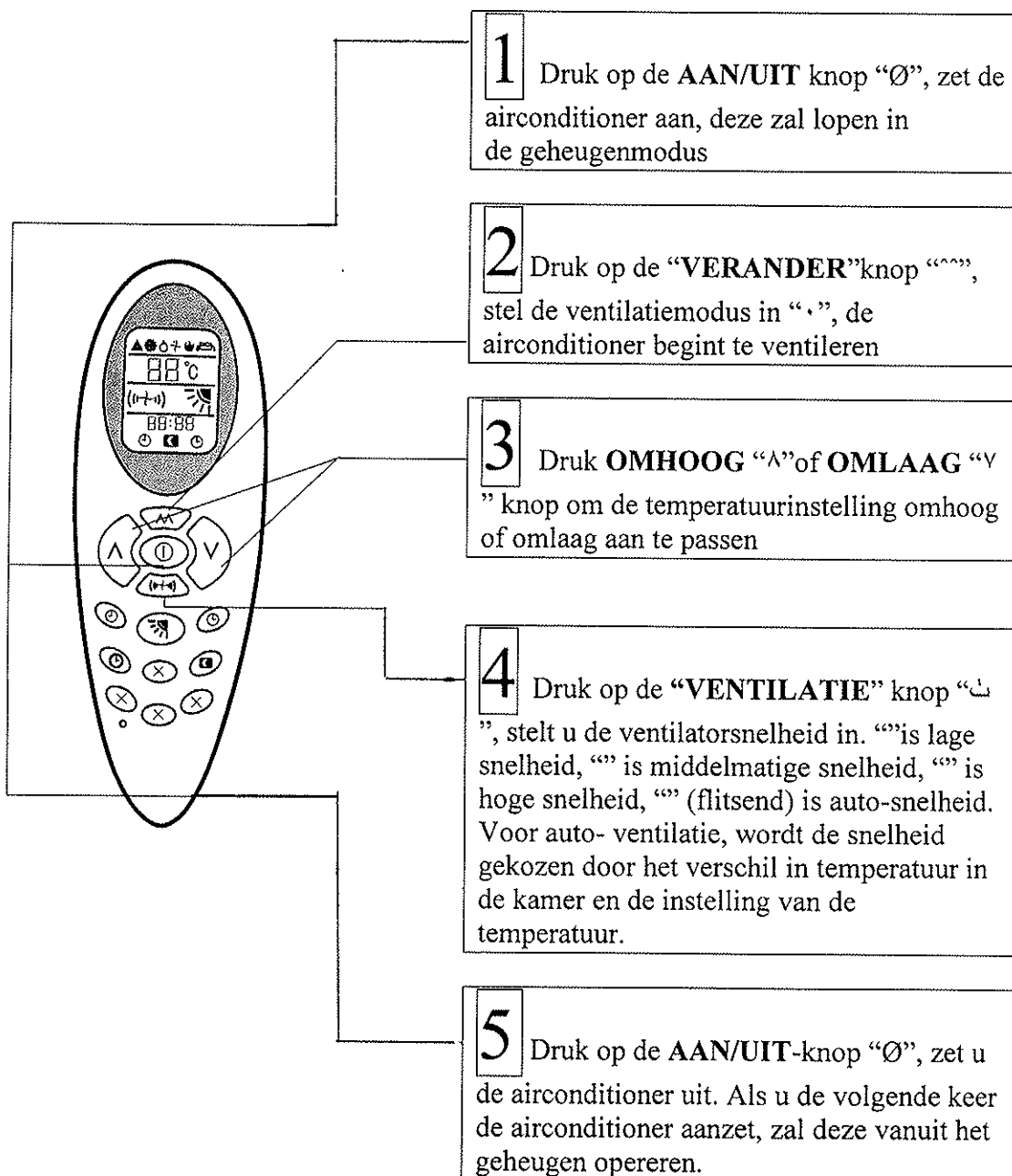

## 3.7 Slaapmodus

### Volgorde van de functies

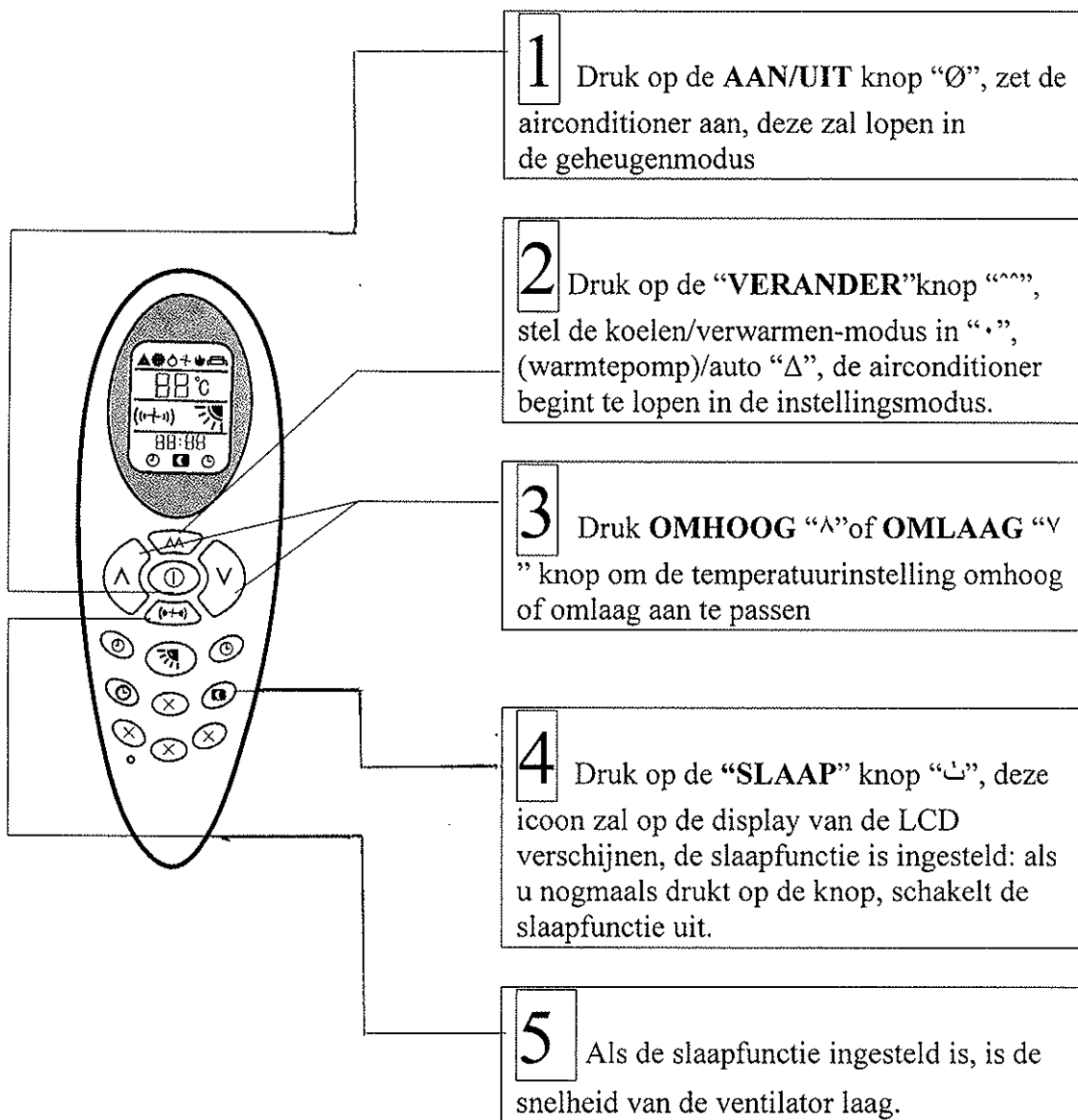

### 3.8. Auto modus

#### Volgorde van de functies

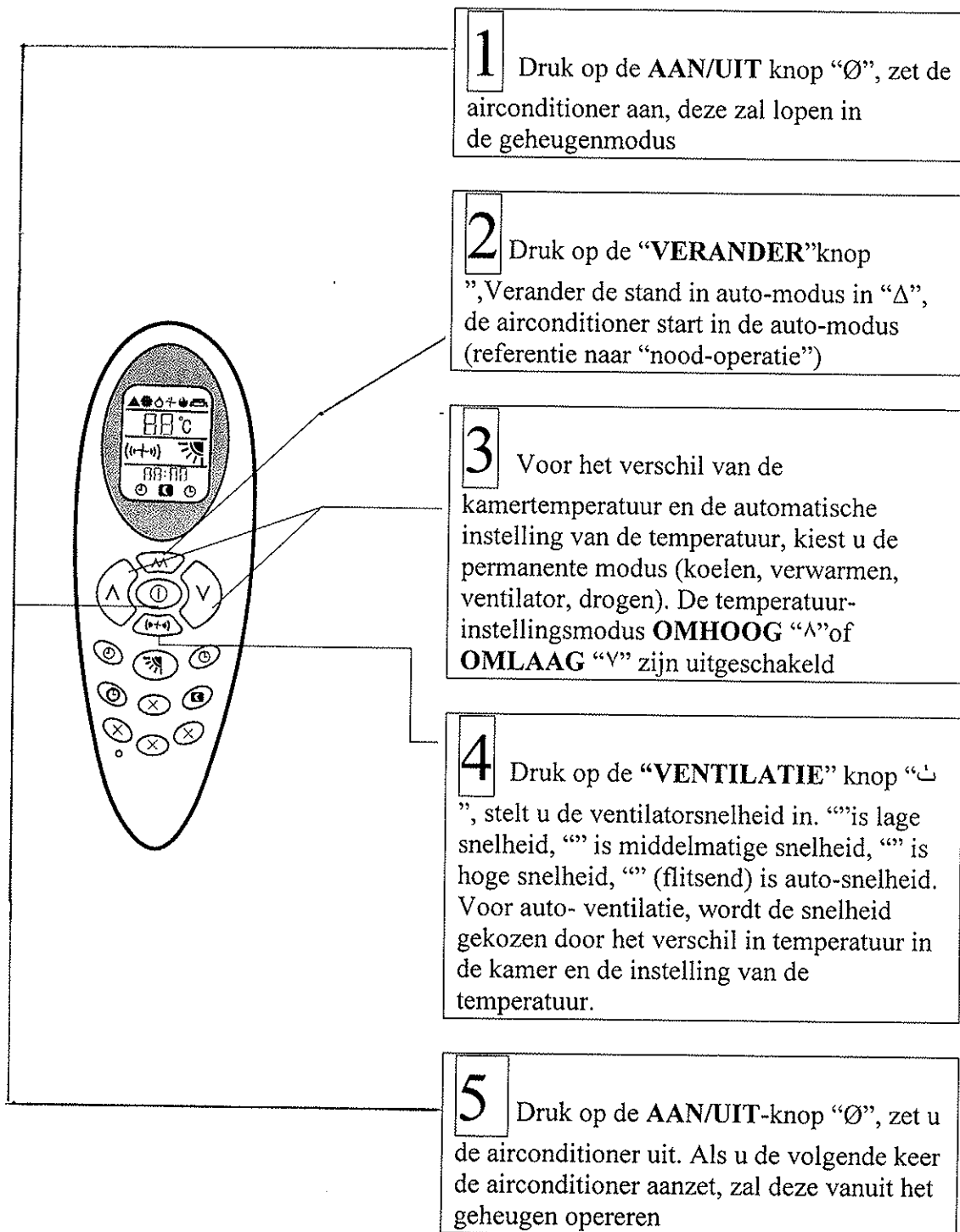

### 3.9. Timer uit-functie

#### Volgorde van de functies

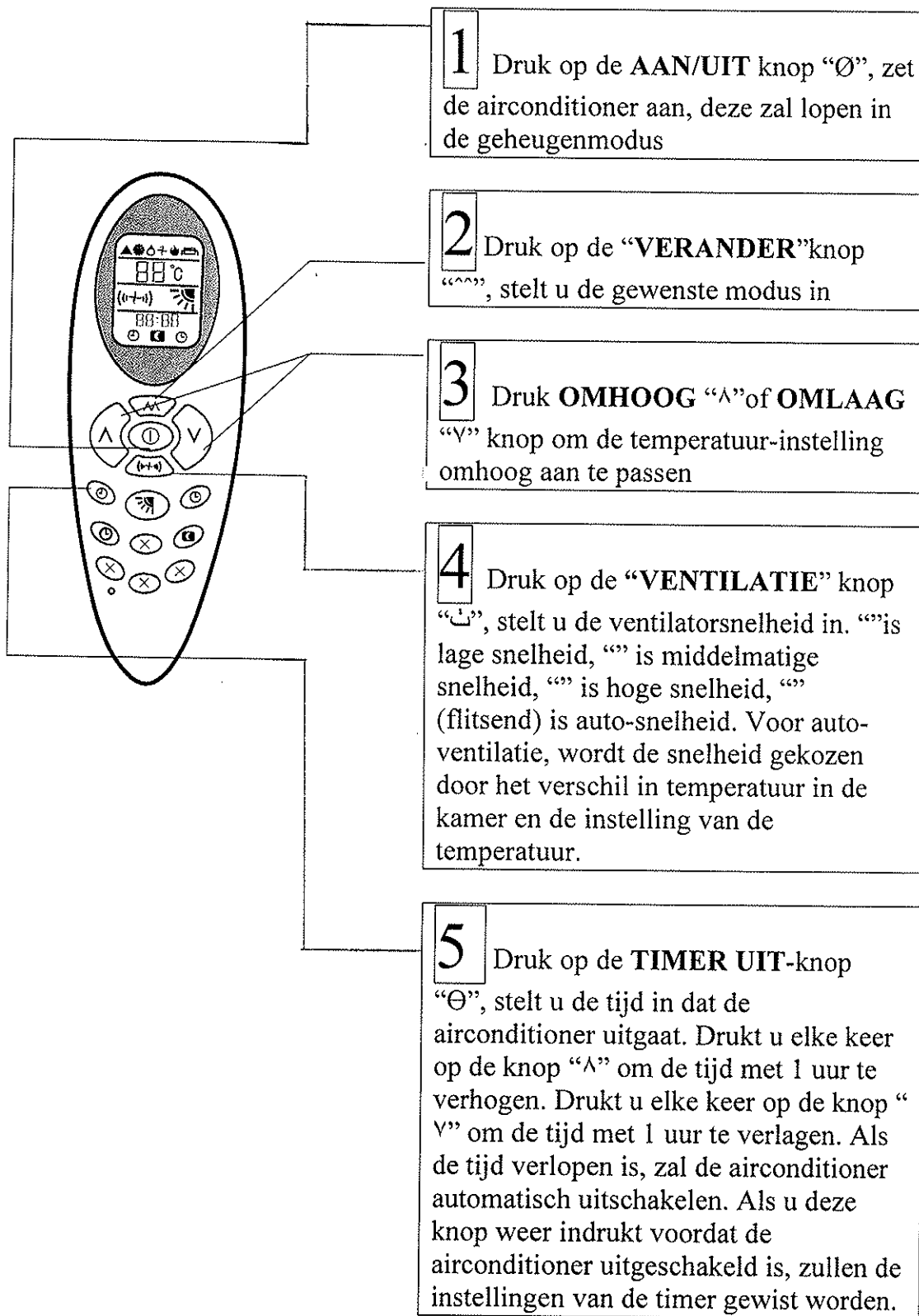

### 3.10 Timer aan-functie

#### Volgorde van de functies

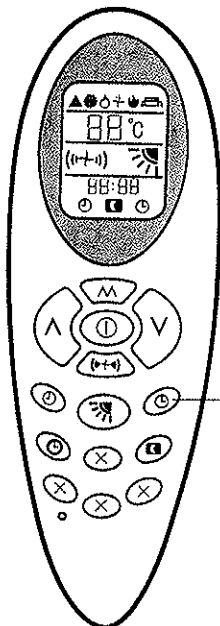

**1** De airconditioner staat uit.

**2** Druk op de **TIMER AAN**-knop “ $\Theta$ ”, stelt u de tijd in dat de airconditioner aangaat. Drukt u elke keer op de knop “ $\wedge$ ” om de tijd met 1 uur te verhogen. Drukt u elke keer op de knop “ $\vee$ ” om de tijd met 1 minuut aan te passen. Stelt u de functies VERANDER, MODUS, VENTILATOR, SNELHEID etc. Als de tijdstip is aangebroken, start de airconditioner automatisch. Als u deze knop weer indrukt, zal de instellingen van de timer gewist worden

### 3.11. Frisse luchtsysteem

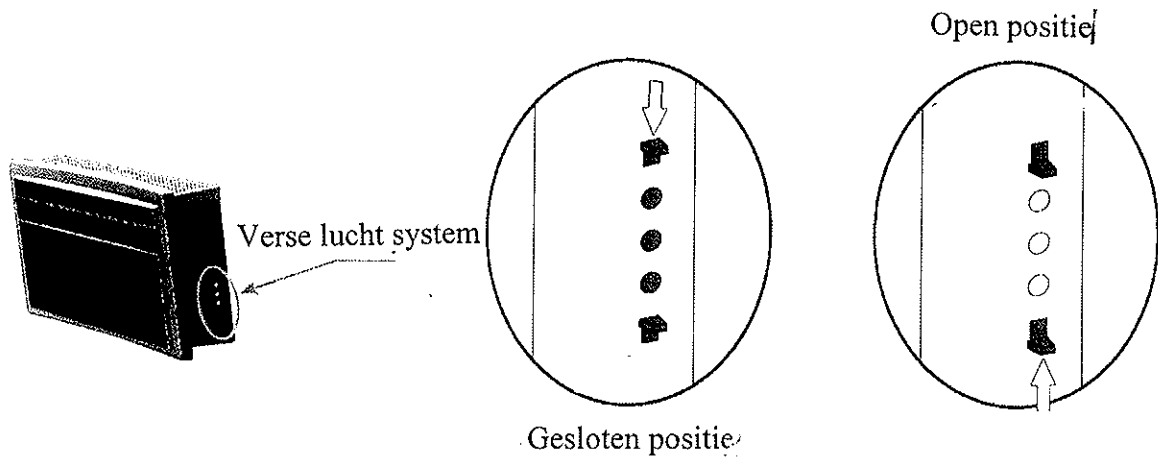

Als het frisse luchtsysteem open is, zal de airconditioner de lucht in de kamer automatisch verversen: op deze manier komt er nieuwe en frisse lucht in de kamer. U kunt de frisse luchtsysteem op elk moment aan-of uitzetten.

Als het frisse luchtsysteem gesloten is, zijn de prestaties van de airconditioner hoog dus we bevelen aan om het frisse luchtsysteem gesloten te houden en het een paar minuten per dag te openen.

### **3.12. Inbrengen en verwisselen van de batterij**

- opent u de klep van de batterij, houdt u de haak vast en tilt u het lichtjes op
- doet u de batterijen (AAA, 2 stuks) erin, de positieve kant moet hetzelfde zijn als het aangegeven is op de plasticke oppervlakte
- doet u de klep van de batterij weer dicht
- Controle: als u de AAN/UIT-knop drukt "Ø" en er geen gegevens verschijnen op de display moet u de batterijen opnieuw inbrengen

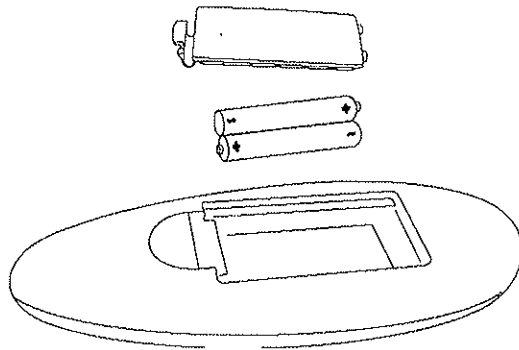

### **3.13. Onderhoud (P15, P16, P17, P18)**

#### **FILTERS SCHOONMAKEN:**

De filters moeten regelmatig gereinigd worden om de airconditioner efficiënt te houden. Reinigt u de filters elke twee weken.

Hoe te doen:

- onschakelt u de airconditioner van de stroom
- trekt u aan het filter-rooster (P15) in de richting van de pijl. Draait u aan de knop zoals aangegeven in P17 om de 2 filters er uit te krijgen. Wast u de filters (maakt u geen gebruik van heet water) en enkel als ze droog zijn kunt u ze terug zetten op dezelfde manier.

LET OP: gebruikt u de airconditioner niet zonder filters, dit kan schade ernstige schade veroorzaken aan de airconditioner.



## BUITENKANT SCHOONMAKEN:

- ontschakelt u de airconditioner van de stroom
- gebruikt u geen harde poetslap of oplosmiddel daar dit de oppervlakte kan beschadigen.
- Gebruikt u geen overdreven natte poetslap of sponzen, daar de opeenhoping van water schade kan veroorzaken aan de airconditioner

### **3.15 Probleem oplossen**

#### Mogelijke oorzaken van een probleem:

- de airconditioner werkt niet
- de airconditioner koelt de ruimte niet
- rare geur in de kamer. Er druppelt water van de airconditioner
- de afstandsbediening doet het niet
- de airconditioner werkt 3 minuten lang niet nadat deze is aangezet

#### Mogelijke oplossingen:

1. verkeerde instellingen van de timer / gelieve na te kijken
  2. problemen met de stroomtoevoer / gelieve de servicedienst te bellen
  3. het filter is vuil / gelieve schoon te maken
  4. de kamertemperatuur is te hoog / wacht u totdat de temperatuur daalt
  5. de temperatuur is niet goed ingesteld / gelieve na te kijken
  6. de mal is belemmerd / gelieve te kijken en deze obstakels te verwijderen
- vocht in de kamer, welke van de muren, tapijten of meubels en dergelijke afkomt
  - verkeerde installatie van de airconditioner
  - verkeerde verbinding met de afvoerpijp
  - uitgewerkte batterijen
  - verkeerde inbreng van de batterijen in de afstandsbediening
  - bescherming van de airconditioner. Wacht u 3 minuten en de airconditioner start automatisch weer.

## Let op!

Als de stroomkabel beschadigd is, dient deze vervangen te worden door een monteur of een gekwalificeerd persoon om ongelukken te voorkomen.

De maximum temperatuur voor de airconditioner (maximum koeling: buiten DB43° C/ WB26° C, binnen DB32° C/WB23°; minimale verwarming : buiten DB-5° C / WB-6° C, binnen DB20° C.

Dit apparaat is niet bedoeld om gebruikt te worden door mensen (inclusief kinderen) met verminderde lichamelijke, geestelijke en zintuiglijke kennis, of een tekort aan ervaring en kennis, tenzij ze onder toezicht staan of instructies hebben gekregen van een persoon die verantwoordelijk is voor hun veiligheid. Kinderen moeten onder toezicht blijven om er zeker van te zijn dat ze niet gaan spelen met het apparaat.